



ASTORE

YOUR PROCUREMENT PARTNER



This is a strictly confidential support only to be used by Astore clients



This catalogue is updated every quarter to provide the latest information



For any further information or support please contact your local Astore team



All information can be found in the Supplier section on [Astoreprocurement.com](https://www.astoreprocurement.com)

SUPPLIER DIRECTORY

Preface



SPAIN NOMINATED SUPPLIERS

FF&E



ASTORE ENA – NOMINATED SUPPLIERS – SPAIN

ASTORE



Furniture & Design

BEDDING

INDOOR, OUTDOOR & OFFICE FURNITURE

LIGHTING

SOFA BEDS

SPA & FITNESS EQUIPMENT

List of Nominated Suppliers

SPAIN



BEDDING

ADOVA

Fabricante de camas (colchones, somieres, cubrecolchones). Colchones Tréca y Simmons, somieres, cabeceros, camas supletorias... fabricados en nuestra planta de producción de Fougères, Francia, y distribuidos por todo el mundo. Los productos Hotelys acompañarán a sus huéspedes en noches inolvidables.



Precios y condiciones

Disponibles en astoreprocurement.com

RSC

Materiales reciclados ✓

Diseño ecológico ✓

Países de fabricación:

Francia, que abastece a Europa y el norte de África (excepto Reino Unido e Italia)

CONTACTO

Solo en Francia:

Gaetane LE DRU

gledru@adova-group.com

+33 6 03 85 95 73

Todos los demás países:

Jacqueline BERGER

jberger@adova-group.com

+33 6 27 64 04 60

SERVICIOS

Transporte ✓

Instalación ✓

Gestión de productos antiguos ✓

Certificaciones



EcoVadis



TRECA
PARIS



Eco, Midscale y Premium*

*Excepto Swissôtel

HOTELYS

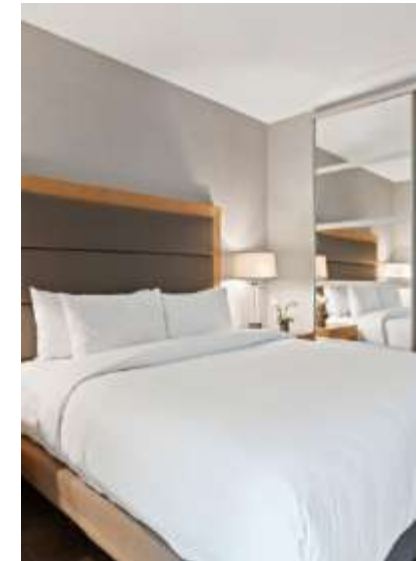

<https://www.hotelys.com/en/>

ATL PRODUCTION

ATL se especializa en la fabricación de estructuras metálicas y ofrece una amplia y diversificada gama de productos. ATL ofrece **literas y muebles** para hoteles económicos, **estanterías** para áreas de servicio (lavandería, consigna de equipaje, etc.), **Levly**, sistema elevador de camas



Precios y condiciones

Disponible en astoreprocurement.com

RSC

- ✓ Materiales reciclados
- ✓ Programa de segunda vida
- ✓ Diseño ecológico

Servicios

- ✓ Madera
- ✓ Metal
- ✓ Instalación
- ✓ A medida
- ✓ Habitación
- ✓ Servicios generales
- Instalación interna

Producción: 34 Rue Jean Jaurès 23200 Aubusson

Abastecimiento: EUROPA - FRANCIA

Certificaciones



Puntuación EcoVadis
51/100



[Sitio web](#)

Contacto:

Philippe de COURTILLES
contact@atlproduction.fr
Tel.: 05 55 66 34 00



Levly

Levly para todas las categorías de hoteles.

levly®



RAYONNAGE



HOSPITALIDAD ECONÓMICA

Literas y muebles



COFEL

El grupo COFEL es hoy líder en ropa de cama en Francia y socio histórico de Accor desde 1988. Somos proveedores designados de las siguientes marcas de Accor: 25hours, Adagio, Hotel F1, Grand Mercure, Greet, Handwritten, Ibis, Ibis Styles, Ibis Budget, Jo&Joe, MGallery, Mama Shelter, Mercure, Movenpick, Novotel, Novotel Suites, Pullman, Sofitel y Tribe. Con la vocación de contribuir al bienestar de los consumidores mejorando la calidad de su sueño, el Grupo se compromete e innova constantemente para ofrecer lo mejor en ropa de cama con sus tres marcas muy conocidas: Bultex, Merinos y Epéda.

 Eco, gama media y gama alta*

*Excepto Swissôtel



Precios y condiciones

Disponible en astoreprocurement.com

RSC

- Materiales reciclados ✓
- Diseño ecológico ✓

Países de fabricación:
Francia, que abastece a Europa y el norte de África (excepto el Reino Unido)

Certificaciones



Servicios

- Transporte ✓
- Instalación ✓
- Gestión de productos antiguos ✓

Puntuación EcoVadis
43/100

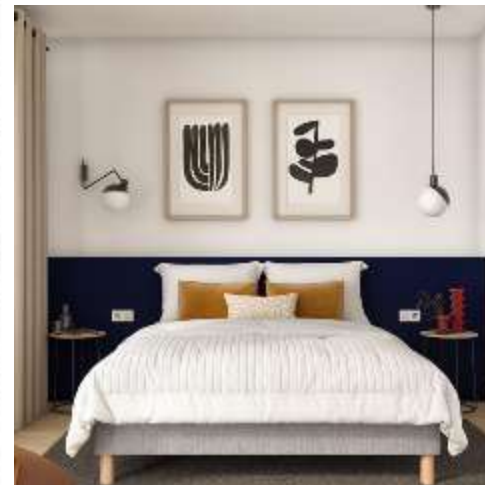

CONTACTO

Para Francia

Mirko SANTI
santi.mirko@cofel.biz
+33969390425

Para todos los demás países:

Élise BAUER
bauer.elise@cofel.biz
+33(0)6 40 17 48 99 // +33141902846

 <https://cofel.fr/>

Groupe
Cofel

Sede central: 57 rue Yves Kermen. BOULOGNE-BILLANCOURT, 92100, Francia

ASTORE

FLEX

Flex es una marca española emblemática, cuyo objetivo es mejorar tu calidad de vida a través del descanso. Somos proveedores designados de las siguientes marcas: Ibis, Ibis Styles, Ibis Budget, Greet, Mercure, Novotel, Novotel Suites, Handwritten, Pullman, Movenpick, Grand Mercure y Tribe. País de fabricación: Portugal. Nos centramos en la investigación y el diseño continuos, los pilares sobre los que nos basamos para ser líderes en la industria de la ropa de cama.



Precios y condiciones

Disponible en astoreprocurement.com

RSC

Materiales reciclados ✓

Diseño ecológico ✓

Países fabricantes:

Portugal, que abastece a Europa* y el norte de África (excepto Reino Unido e Italia).

Contacto:

Mario SILVA

mario.silva@molaflex.com

+351 938 570 456

SERVICIOS

Transporte ✓

Instalación ✓

Gestión de productos antiguos ✓

Certificaciones

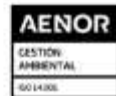

<https://www.flex.es/hoteleria>



Eco, Midscale y Premium*

* Imágenes no pertenecientes a Accor; consulte los kits de herramientas para conocer los estándares de la marca.

*Excepto Swissôtel

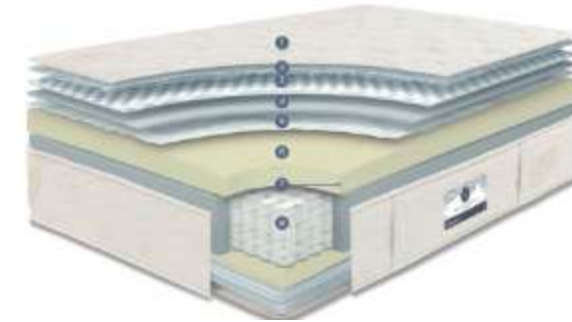

HEIGHT
3-4
Y

Metal Noir
Hauteur: 15cm



HILDING ANDERS

Hilding Anders, empresa líder mundial en ropa de cama y colchones, se ha esforzado por ayudar a las personas a dormir bien por la noche. Estamos orgullosos de ofrecer soluciones de ropa de cama y descanso para todas las necesidades y de contar con algunas de las marcas de ropa de cama y colchones más prestigiosas en nuestra cartera: Carpe Diem Beds, Jensen, BICO y Slumberland.



Precios y condiciones

Disponible en astoreprocurement.com

RSC

Materiales reciclados ✓

Programa Second Life ✓

Servicios

Transporte ✓

Instalación ✓

Gestión de productos antiguos ✓

Fábrica: Bélgica, Polonia, España, Croacia e Italia

Suministro Europa y Norte de África

Certificaciones



Puntuación EcoVadis

67/100



Contacto internacional:

Els Braekman

els.braekman@hildinganders.com

+32 9 389 89 49

Contacto por país

Disponible en astoreprocurement.com



<https://www.hildinganders.com/>



Eco, gama media y gama alta

*Excepto Swissôtel

Sede central: Hilding Anders AB Neptunigatan 1, Posthusplatsen 211 20 Malmö, Suecia



ASTORE

TEMPUR SEALY

Tempur Sealy es una empresa líder en el diseño, la fabricación, la distribución y la venta al por menor de artículos de cama en todo el mundo. Somos el proveedor mundial designado de Swissotel. Además, somos el proveedor designado en Oriente Medio, África y el Pacífico de las siguientes marcas: Mercure, Novotel, Novotel Suites, Handwritten, Pullman, Movenpick, Grand Mercure, Tribe...



Precios y condiciones

Disponible en astoreprocurement.com

RSC

Materiales reciclados ✓

Diseño ecológico ✓

Servicios

Transporte ✓

Instalación ✓

Gestión de productos antiguos ✓

Fábrica: Grecia, Reino Unido, Turquía, Marruecos

Suministro: Europa, Reino Unido, Turquía y Norte de África

Certificación



Puntuación EcoVadis

29/100

Contacto:

Alexander Gifftthaler

alexander.gifftthaler@tempursealy.com

+393455818207



<https://www.tempursealy.com/>



Gama media y Premium*
Solo Swissôtel



TEMPUR+SEALY

Oficina central: Sede central global 1000 Tempur Way Lexington, KY 40511

ASTORE

INDOOR, OUTDOOR & OFFICE FURNITURE





Furniture & Design

INDOOR FURNITURE

ALMA SANCTURA

APIR

BK ITALIA

COLLINET

DENANTES

DORELAN

FERMOB

MADE IN DESIGN

MAISONS DU MONDE

NAP

PARLA DESIGN

RBC

LIGNE ROSET

RESISTUB

SILTEC

SOCA

TIPTOE BY FERMOB

VITRA

WIESNER HAGER

List of Nominated Suppliers

SPAIN

Alma Sanctura es un colectivo especializado en mobiliario contract, que ofrece soluciones completas de mobiliario contract individual y servicios de tapicería para los sectores de la hostelería, la restauración y la promoción residencial. Alma Sanctura representa una cartera diversificada de marcas nacionales e internacionales. Como compromiso con la sostenibilidad, el programa ecoSanctura apoya el uso de muebles ecológicos entre nuestros socios.

-25 % en el folleto
Garantía de 1 a 15 años contra defectos de fabricación

RSE

Materiales reciclados

Programa Second Life

Concepción ecológica

Services

personalizado

Modificación de productos del catálogo

Production : Singapore, Malaysia, Indonesia, China & Belgium

Contact :

Vanessa LIM
sales@almasanctura.com
 +65 9625 3744

 <https://www.almasanctura.com/>



Range Eco - Mid - Prem - Luxury - Lifestyle



ALMA
Sanctura

Apir se ha especializado en el diseño y la fabricación de señalización y accesorios para hoteles desde 1918: porta maletas, carritos para equipaje, papeleras, ceniceros, porta menús, paragüeros y mucho más. Su punto fuerte es la producción de señalización personalizada. Recientemente han añadido a su gama interruptores y enchufes personalizados.

-16 %
 Sobre precios profesionales

 Gama Eco-Midscale



RSC

- Materiales reciclados ✓
- Programa Second Life ✗
- Eco-diseño ✗

Servicios

- A medida ✓
- Modificación de productos del catálogo ✓

Producción **ITALIA**
 Origen **ITALIA**

Puntuación
EcoVadis: 30/100

Servicio de recogida de muebles: ✗

 **Contacto:**
 Lauriane COUTURIER
laurianec@apir.com Tel:
 +33 (0)6 731178 63

 [Sitio web](#)

BK Group es una empresa italiana que lleva 70 años especializada en la producción de sofás y sillones convertibles.
Para obtener más detalles sobre productos específicos, consulte el folleto especializado en camas convertibles..

-50%
Acerca de los precios profesionales de BK

RSE

Materiales reciclados ✓

Programa Second Life ✗

Concepción ecológica ✓

Services

Personalizado ✓

Modificación de productos del catálogo ✓

Production: ITALIE

Sourcing : ITALIE

Recuperación muebles? No

Certifications

Class 1IM materials

Score EcoVadis

43/100



Contact :

Sara MANDELLI
sara@bkitalia.com
Tel: +39 03 63 48 971
Fax: +39 03 63 45 917

Range Eco-Midscale / Upscale

BK 132



BK 108



BK 153



BK 116



For more information on suppliers of sofa beds, please refer to our book specialising in sofa beds and occasional beds.



Collinet es una de las mayores empresas de muebles de Francia. Desde 1887, Collinet combina saber hacer y calidad, y ofrece muebles de líneas refinadas, a la vez modernas y tradicionales.



-50%
Sobre las tarifas profesionales de Collinet

 Midscale to Premium range

RSE

- ✓ Materiales reciclados
- ✓ Programa Second Life
- ✓ Concepción ecológica

Production : FRANCE

Sourcing : FRANCE

Recuperación
muebles? No

Services

- ✓ Personalizado
- ✓ Modificación de productos del catálogo

Certifications



EcoVadis Score

30/100

Contact :

Virginie COLLINET
virginie@collinet-sieges.fr
Tel: +33 6 85 71 84 84

 [Website](#)

Headoffice: 4 rue du Moulin - 55130 BAUDIGNECOURT



DENANTES

Un negocio familiar francés durante 300 años. Especialista en soluciones textiles a medida para el sector hotelero: Económico – de gama media – lujo.

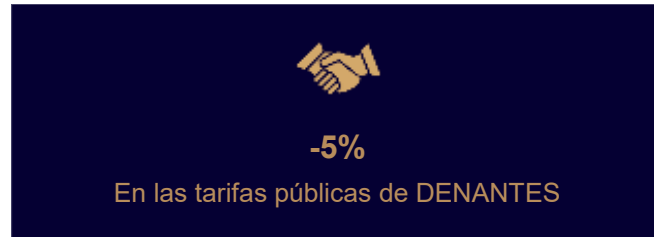

Servicios

- ✓ Cita
- ✓ Descarga, distribución, desempaquetado, instalación, estudio de implementación (SketchUp), Moodboard
- ✓ Retirada y reciclaje de muebles antiguos

- Muebles de colección
- Personalizable o no:
- Asientos
- Sofás
- Tablas
- Cabeceros
- Mesillas de noche
- Escritorios
- Iluminación

Fuentes: EUROPA

Servicio de recuperación

Sí, bajo condiciones

Contacto:

Vincent DE FALCO
Tél : +33 6 85 71 40 55
Correo:
vincent.defalco@denantes.fr

RSC

Madera procedente de bosques sostenibles

Programa Second Life

Tapicería
Reacondicionamiento de asientos

Certificaciones



EcoVadis



Eco - Gama media – Lujo

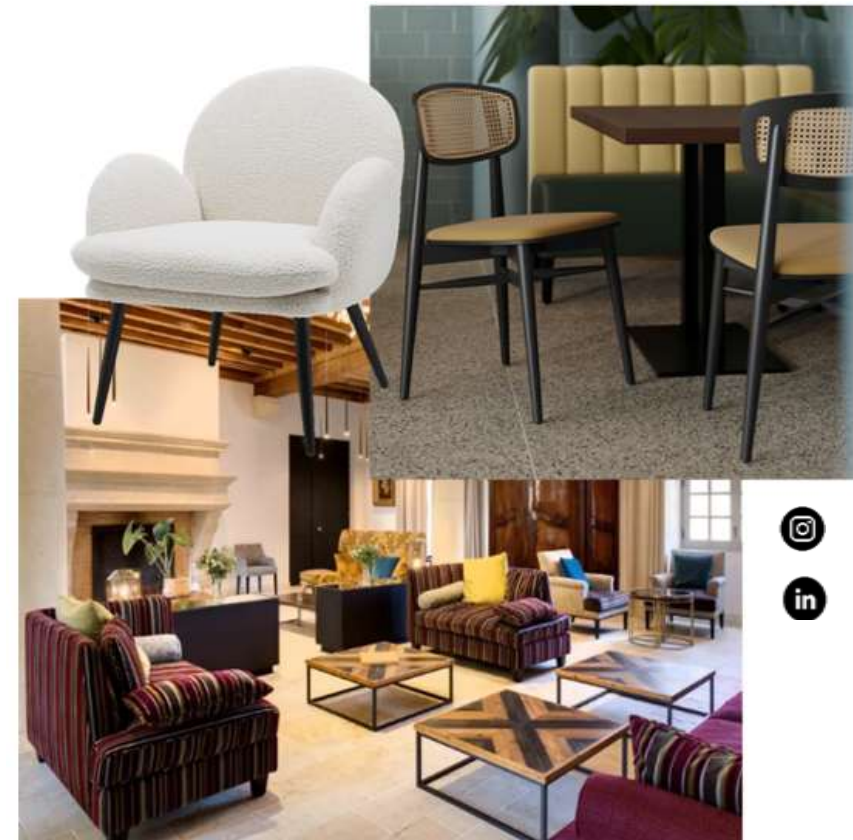

<https://www.denantes.fr/>

DENANTES
1723

Oficina: +33 (0)4 72 47 17 17

DORELAN, líder italiano en el sector de los sofás cama y la ropa de cama, fue fundada en 1968.

Precios negociados con AccorEnviados
previa solicitud

Eco-Midscale Range

RSE

Materiales reciclados ✗

Programa Second Life ✓

Concepción ecológica ✓

Production: ITALY

Sourcing: ITALY

Recuperación
muebles? No

Services

Personalizado ✓

Modificación de
productos del
catálogo ✓

Certifications



EcoVadis Score

68/100



[Website](#)



For more information about suppliers of convertible sofa, please refer to our specific book about sofa bed.

Contact :

Mirko de Lucia
m.delucia@dorelan.it
_ Tel: +33 7 72 36 58 84

Headoffice: Via Due Ponti N 9 47122 Forli Italia
Showroom: 6 Rue De Geneve 69804 - Saint Priest CEDEX FRANCE

dorelan
dormire bene vivere meglio

As a Como fabricante francés de muebles metálicos y creador de color en el jardín, Fermob se ha convertido en un experto en el diseño integral de espacios exteriores gracias a su amplia gama de muebles, iluminación y accesorios decorativos.

35 % de descuentos sobre los precios públicos sin impuestos



RSE

Materiales reciclados y reciclables

Segunda vida programa

Análisis el ciclo de vida 100 %

Escáner de carbono Accor

Pintura renovación

Recogida de muebles

Services

- ✓ Hecho a medida ✓
- ✓ Bespoke ✓



Certifications

- NF EN 581-1
- NF EN 1022
- NF EN 581-3
- NF EN 581-2

Score EcoVadis

68/100



[Fermob-contract.com](https://fermob-contract.com)

Production : France
Sourcing : France, Europe, Asie

Contact :

Agnes camacho
ACAMACHO@fermob.com
 Mobile : +33 (0)6 89 01 39 24

Headoffice: Parc Actival 01140 Thoisy

*Showroom Professionnels : 79 avenue Ledru Rollin 75012 PARIS
 Neumarkt 49, 50667 Köln, ALLEMAGNE*



Collection VALET BISTRO



Collection FACE A FACE



Gamme Upscale



Collection FUNAMBULE, BE BOP



Collections MOON! PIAPOLO



Collection BELLEVIE



Collection CALVI, STUDIE, OTO

Como minorista online líder en Europa de muebles de diseño, iluminación y decoración del hogar, la gama de Made In Design incluye algunas de las marcas más importantes (Hay, Foscarini, etc.) y los mejores diseñadores (Starck, Dixon, etc.).

-20%
 Sobre los precios públicos* Made in design

 Range Premium



Services

Hecho a medida

Modificación de productos del catálogo

Score EcoVadis

52/100



Contact

Charlène LASSALLE
classalle@madeindesign.com
 Tel: +33 4 38 12 34 75

X
✓



Selection of their manufacturers : HAY | MUUTO | ETHNICRAFT | KARTELL | VITRA | POLS POTTEN | FATBOY | FLOS | ARTEMIDE | ASTRO LIGHTING | SANCAL | & TRADITION | NORMAN COPENHAGEN | GUBI

Office: 32 rue de Comboire - 38130 ECHIROLLES

*Prices expressed in EXW

made in design
 by PRINTEMPS

Maisons du Monde es una empresa francesa creada en 1996. Está especializada en la fabricación y distribución de muebles y decoración para interiores y exteriores. Con su equipo de diseñadores integrado, cuenta con una amplia gama de productos.



De -7 % a -14 %

Sobre las tarifas públicas de Maisons du Monde para todos los pedidos superiores a 1000 €

RSE

Materiales reciclados



Programa Second Life



Diseño ecológico



Services

Hecho a medida



Modificaciones ligeras en productos del catálogo



Production: FRANCE, ASIA, EUROPE

Sourcing : EUROPE

Certifications



Servicio de recogida :No

EcoVadis Score

68/100



[Website](#)



Eco-Midscale Range

Contact :

Fabienne Sacareau
fsacareau@maisonsdumonde.com Tel:
+33 6 08 54 05 52

NAP es una empresa polaca fundada en 2005 especializada en la fabricación de muebles tapizados. La empresa también produce mesas, sillas y taburetes y distribuye varias marcas líderes (Ethnicraft, Mullan, Jensen, etc.).

Range Midscale /Premium

-30%
On NAP's public prices

RCS

Recycled materials

✗

Programa Segunda Vida

✓

Diseño ecológico

✗

Services

Hecho a medida

✓

Modificación de productos del catálogo

✓

Production : POLAND

Sourcing : EUROPE

Certifications

None

Servicio de recogida de muebles No

Score EcoVadis

39/100



Contact :

Nathalie DEBONO
Nathalie.debono@nap.com.pl
Tel: +48 22 699 845 647

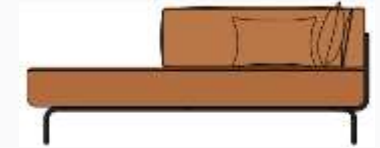

Parla se especializa en la fabricación de mobiliario suelto y fijo de alta calidad y carpintería para interiores comerciales. Parla también cuenta con su propia cartera de productos diseñados tanto por diseñadores internos como por diseñadores de renombre internacional. La colección Parla está logrando un crecimiento constante en el Reino Unido, Europa, Estados Unidos y el CCG gracias a una amplia red de concesionarios, distribuidores y colaboradores. .

-35 % en el folleto
2 años de garantía

RSE	Services
Materiales reciclados ✓	Hecho a medida ✓
Programa Segunda Vida ✓	Personalización del producto ✓
Diseño ecológico ✓	

Production : Turkey

Certifications :
ISO 9001, ISO 14001



Contact :
Neslihan Mingu
neslihan.mingu@parladesign.com
+90 5309612387

<https://parladesign.com/>



Range Eco - Mid - Prem - Luxury - Lifestyle



Presence on ACCOR concepts
Novotel Riyadh Sahafa - Saudi Arabia, Riyadh

parla*

POLE POSITION



Pole Position, fabricante francés de sofás desde 1991, refleja la artesanía francesa. Cada sofá es hecho a mano por artesanos cualificados utilizando métodos de fabricación industrial.

Precios de catálogo -10% para Accor
Precios negociados por proyecto

 Range Eco - Midscale - Upscale



RSE

- Materials reciclados ✗
- Programa Segunda Vida ✗
- Diseño ecológico ✓

Production: FRANCE

Sourcing: FRANCE & EUROPE

Return service:

Disponible bajo pedido

Product range

Sofás convertibles, fijos, con funda desenfundable, modulares, fundas separadas disponibles ✓

Certifications available ✓



EcoVadis Score: TBC



Contact:

Valentine Thevenin
Mobile: +33 6 33 31 11 87
valentine.thevenin@home-and-furniture.netplalarme@homespirit.fr



Como socio privilegiado de los principales grupos hoteleros, RBC es capaz de responder a todas las necesidades de FF&E y de ayudar en el diseño de las distintas zonas de un hotel, restaurante o cocina; desde el vestíbulo hasta las habitaciones, pasando por los salones, las salas de conferencias, los comedores o incluso las zonas de bienestar o al aire libre, respetando siempre la arquitectura del lugar y el proyecto imaginado por el diseñador o el cliente.

**Del 16 % al 40 %
Sobre los precios públicos de RBC**

Services

- Hecho a medida x
- Modificación de productos del catálogo x

[Website](#)

Score EcoVadis
65/100



Contact :
Gianluca Tedesco
gianluca.tedesco@rbcmobilier.com
+ 33 6 86 13 81 41



Midscale-Premium range

Selection of their suppliers : ARPER | CASSINA | EMU | GERVASONI | GUBI | INCLASS | KNOLL | ZANOTTA

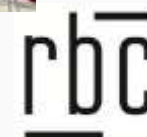

Fundada en 1860, Ligne Roset es una empresa francesa especializada en la fabricación de asientos y muebles. Ofrece productos personalizados. Sus fábricas están especializadas en tapicería, corte de espuma, corte de cuero y tejidos y tratamiento de la madera.

De -35% a -40%
Na ROSET public rates

Midscale to Upscale range



RSE

- Materiales reciclados ✓
- Programa Second Life ✓
- Concepción ecológica ✓

Services

- Hecho a medida ✓
- Modificaciones ligeras en productos del catálogo ✓

Production : FRANCE

Sourcing : EUROPE

Certifications



EcoVadis score

55/100



Servicio de recogidaNo

Contact :

Max Flageollet
+33 6 80 89 08 09
mflageollet@roset.fr



[Website](http://www.roset.com)

ligne roset®
CONTRACTS

RESISTUB PRODUCTIONS es un fabricante francés de muebles de metal, madera y tela desde 1953. Su oficina de diseño interna puede satisfacer y personalizar todas las solicitudes: acabados, dimensiones e incluso accesorios completos..

Range Eco / Midscale

-20%
Sobre los precios públicos para los pedidos <1000€

-30%
Sobre los precios públicos para los pedidos >1000€



RCS

Materiales reciclados



Programa Segunda Vida



Concepción ecológica



Services

Hecho a medida



Modificación de productos del catálogo



Production : FRANCE, POLAND

Sourcing : NORTHERN EUROPE

Servicio de recogida de muebles No

Certifications



Score EcoVadis

62/100



Contact :

Amandine GRAVOUIL

Tél : +33 6 50 40 25 99

Amandine.gravouil@resistub.com

A Siltec é distribuidora de mobiliário para interiores, conferências, escritórios e exteriores desde 1977. A Siltec está presente em França e no estrangeiro..

All range

Precios negociados con AccorSegún la marca

RCS

Materiales reciclados ✓

Segundo ✗

programa de vida

Services

Hecho a medida ✓

Modification of
Productos del catálogo ✓

Sourcing :EUROPE

Certifications



Servicio de recogida de muebles No
Score EcoVadis 36/100

Contact :

Célia CHABIN

cchabin@siltec-mobilier.com

Tel: +33 1 42 66 09 13



Selection of manufacturers : AKABA | ALEA | ANDERSSEN |AND TRADITION | ARFLEX | ARTIFORT | ENEA |FANTONI| FENABEL | FORNASARIG | FRITZ HANSEN | GARNAS | HAY | ICF | INNOVATION LIVING | KARL ANDERSSON | LAPALMA | LINTEX | MARA SRL | MARTEX | MATER | MDF ITALIA | MENU | MINIFORMS | MONTANA | MUUTO | NORMANN COPENHAGEN | NORR11 | ONDARRETA | PAOLA LENTI | PEDRALI | RESISTUB | SANCAL | SCANDINAVIAN ULPHOLSTERY | SOFTLINE DK | VARASCHIN | VIBIA | WALTER KNOLL | WILKHAHN | WITTMANN | ZANOTTA

Creada en 1982, SOCA fabrica muebles contemporáneos y a medida orientados al sector hotelero. SOCA tiene tres especialidades principales: creación de muebles a medida, talabartería y tapicería.

-40%
On SOCA public rates



Eco - Midscale – Upscale ranges

RSE

- ✓ Materiales reciclados
- ✓ Programa Second Life
- ✓ Diseño ecológico

Services

- ✓ Hecho a medida
- ✓ Ligeras modificaciones en los productos del catálogo

Production: FRANCE

Sourcing: FRANCE

Servicio de recogidaNo

Certifications



EcoVadis Score
53/100



[Website](http://www.soca.fr)

TIPTOE BY FERMOB

TIPTOE es una marca francesa de diseño que ofrece muebles sostenibles: bien diseñados, producidos responsablemente al 100% en Europa y hechos para durar



- 25 %

Sobre los precios públicos excluyendo el IVA

RSE

- ✓ Materiales reciclados
- ✓ Programa Second-Life
- ✓ Eco diseño

Servicios

- ✓ Hechos a medida
- ✓ Modificaciones de luz en productos de catálogo

Producción : FRANCIA

Fuente : FRANCIA

¿Reanudación del servicio? No

Certificaciones



Banda sonora

EcoVadis:
60/100



[Emplazamiento](#)
[Catálogo](#)
[Tarifas públicas](#)
[Folleto de sostenibilidad](#)



Eco Range – Gama media



✓ Silla hecha de plástico PP reciclado con base de acero

✓ Apilables hasta 8 sillas

✓ Tratamiento anticorrosión y resistente a los rayos UV



- ✓ Mesa de acero perforada con tratamiento anticorrosivo cataforésis
- ✓ Disponible en 2 tamaños: 160×80 cm y 190×90 cm
- ✓ Piernas desmontables

TIPTOE

Fabricante suizo de muebles contemporáneos desde 1950, Vitra produce muebles para oficinas, viviendas y espacios públicos.

-36 % Sobre las tarifas públicas de VITRA

Midscale to Upscale range

RSE

- Materiales reciclados
- Programa Second Life
- Diseño ecológico



Services

- Hecho a medida ✗
- Ligeras modificaciones en los productos del catálogo ✓



Production : GERMANY
Sourcing : EUROPE

Certifications



Servicio de recogida No

EcoVadis score
55/100



[Website](#)



vitra.

Wiesner-Hager es un fabricante austriaco de muebles fundado en 1921. Ofrecemos colecciones personalizables y de alta calidad para restaurantes, vestíbulos y zonas de desayuno. Nuestra gama de productos incluye también muebles para salas de reuniones y eventos, así como para salas de juntas. Podemos organizar entregas en toda la región EMEA.



-40%
On Wiesner-Hager professional rates*

Services

- Hecho a medida ✘
- Modificaciones ligeras en productos del catálogo ✔

Production: Austria

Certifications

Sourcing: Austria

 [Website](#)



Score EcoVadis

70/100



 **Contact :**

Lisa Feichtenschlager
l.feichtenschlager@wiesner-hager.com
Tel: +43 664 618 26 23
English, German

Headquarter/Production: Wiesner-Hager, Linzerstraße 22, 4950 Altheim, Austria

*EXW prices



Furniture & Design

OUTDOOR FURNITURE

AKULA LIVING

ALMA SANCTURA

FERMOB

LIGNE ROSET

MADE IN DESIGN

MAISONS DU MONDE

NAP

PARLA DESIGN

RBC

SILTEC

VITRA

VLAEMYNCK

List of Nominated Suppliers

SPAIN

Akula es un fabricante mundial de muebles de exterior aptos para uso marítimo que ofrece una amplia gama de productos en stock y posibilidades de personalización, diseñados específicamente para satisfacer las exigentes necesidades del sector hotelero. Akula es propietaria y gestiona su propia planta de fabricación, supervisando el control de calidad en todas las fases de la producción.

-25% on the brochure
5-year warranty

RSE	Services
Materiales reciclados ✓	Hecho a medida ✓
Programa Segunda Vida ✓	Personalización del producto ✓
Concepción ecológica ✓	

Production : China, UK, US

Certifications :
ISO 9001, ISO 14001

Contact :

Tom DUNNE
tom@akulaliving.com
+44 1937 862705

<https://akulaliving.com/>

Range Eco - Mid - Prem - Luxury - Lifestyle



Presence on ACCOR concepts

Fairmont Breakers - Fairmont Cape Grace, South Africa
Fairmont Century Plaza - Fairmont Dallas - Fairmont Kea Lani

akula

ASTORE

Alma Sanctura es un colectivo especializado en mobiliario contract, que ofrece soluciones completas de mobiliario contract individual y servicios de tapicería para los sectores de la hostelería, la restauración y la promoción residencial. Alma Sanctura representa una cartera diversificada de marcas nacionales e internacionales. Como compromiso con la sostenibilidad, el programa ecoSanctura apoya el uso de muebles ecológicos entre nuestros socios.

-25 % en el folleto
Garantía de 1 a 15 años contra defectos de fabricación

RSE

Materiales reciclados

Programa Second Life

Concepción ecológica

Services

personalizado

Modificación de productos del catálogo

Production : Singapore, Malaysia, Indonesia, China & Belgium

Contact :

Vanessa LIM
sales@almasanctura.com
 +65 9625 3744

 <https://www.almasanctura.com/>



Range Eco - Mid - Prem - Luxury - Lifestyle



ALMA
Sanctura

As a Como fabricante francés de muebles metálicos y creador de color en el jardín, Fermob se ha convertido en un experto en el diseño integral de espacios exteriores gracias a su amplia gama de muebles, iluminación y accesorios decorativos.

35 % de descuentos sobre los precios públicos sin impuestos

RSE

Materiales reciclados y reciclables

Segunda vida programa

Análisis el ciclo de vida 100 %

Escáner de carbono Accor

Pintura renovación

Recogida de muebles

Services

- ✓ Hecho a medida ✓
- ✓ Bespoke ✓



Certifications

- NF EN 581-1
- NF EN 1022
- NF EN 581-3
- NF EN 581-2

Score EcoVadis

68/100



[Fermob-contract.com](https://fermob-contract.com)

Production : France

Sourcing : France, Europe, Asie

Contact :

Agnes camacho
ACAMACHO@fermob.com
 Mobile : +33 (0)6 89 01 39 24

Headoffice: Parc Actival 01140 Thoisy

*Showroom Professionnels : 79 avenue Ledru Rollin 75012 PARIS
 Neumarkt 49, 50667 Köln, ALLEMAGNE*



Collection RESTO, LUXEMBOURG



Collection LUXEMBOURG



Collection GARDEN OFFICE



Collection SWIING



Collections BELLEVIE, BEBOP, LORETTE

Gamme Upscale

As a Como fabricante francés de muebles metálicos y creador de color en el jardín, Fermob se ha convertido en un experto en el diseño integral de espacios exteriores gracias a su amplia gama de muebles, iluminación y accesorios decorativos.

35 % de descuentos sobre los precios públicos sin impuestos

RSE

Materiales reciclados y reciclables

Segunda vida programa

Análisis el ciclo de vida 100 %

Escáner de carbono Accor

Pintura renovación

Recogida de muebles

Services

- ✓ Hecho a medida ✓
- ✓ Bespoke ✓



Certifications

- NF EN 581-1
- NF EN 1022
- NF EN 581-3
- NF EN 581-2

Score EcoVadis

68/100



[Fermob-contract.com](https://fermob-contract.com)

Production : France

Sourcing : France, Europe, Asie

Contact :

Agnes camacho
ACAMACHO@fermob.com
 Mobile : +33 (0)6 89 01 39 24

Headoffice: Parc Actival 01140 Thoisy

*Showroom Professionnels : 79 avenue Ledru Rollin 75012 PARIS
 Neumarkt 49, 50667 Köln, ALLEMAGNE*



Collection RESTO, LUXEMBOURG



Collection LUXEMBOURG



Collection GARDEN OFFICE



Collection SWIING



Collections BELLEVIE, BEBOP, LORETTE

Gamme Upscale

LIGNE ROSET CONTRACT



De -35 % a -45 %
Sobre las tarifas públicas de ROSET

Midscale to Upscale range

RSE

Materiales reciclados
Programa Second Life
Concepción ecológica

Services

✓ Hecho a medida ✓
✓ Ligeras modificaciones en los productos del catálogo ✓

Production : FRANCE

Sourcing : EUROPE

Certifications



Take-back service

No

EcoVadis score

55/100



Contact :

Max Flageollet
+33 6 80 89 08 09
mflageollet@roset.fr



[Website](https://www.roset.com)



ligne roset®
CONTRACTS

Como minorista online líder en Europa de muebles de diseño, iluminación y decoración del hogar, la gama de Made In Design incluye algunas de las marcas más importantes (Hay, Foscarini, etc.) y los mejores diseñadores (Starck, Dixon, etc.).



-20%
Sobre los precios públicos* Made in design

 Range Premium



Services

Hecho a medida

Modificación de productos del catálogo

Score EcoVadis

52/100



Contact

Charlène LASSALLE
classalle@madeindesign.com
Tel: +33 4 38 12 34 75



Selection of their manufacturers : HAY | MUUTO | ETHNICRAFT | KARTELL | VITRA | POLS POTTEN | FATBOY | FLOS | ARTEMIDE | ASTRO LIGHTING | SANCAL | & TRADITION | NORMAN COPENHAGEN | GUBI

Office: 32 rue de Comboire - 38130 ECHIROLLES

*Prices expressed in EXW

made in **design**
by PRINTEMPS

Maisons du Monde es una empresa francesa creada en 1996. Está especializada en la fabricación y distribución de muebles y decoración para interiores y exteriores. Con su equipo de diseñadores integrado, cuenta con una amplia gama de productos.

Eco-Midscale Range

De -7 % a -14 %
Sobre las tarifas públicas de Maisons du Monde
para todos los pedidos superiores a 1000 €

RSE

Materiales reciclados ✓
 Programa Second Life ✓
 Diseño ecológico ✗

Services

Hecho a medida ✗
 Modificaciones ligeras en productos del catálogo ✗

Production: FRANCE, ASIA, EUROPE

Sourcing : EUROPE

Certifications



Servicio de recogida :No

EcoVadis Score

68/100



[Website](#)

Contact :

Fabienne Sacareau
 fsacareau@maisonsdumonde.com
 Tel: +33 6 08 54 05 52



NAP es una empresa polaca fundada en 2005 especializada en la fabricación de muebles tapizados. La empresa también produce mesas, sillas y taburetes y distribuye varias marcas líderes (Ethnicraft, Mullan, Jensen, etc.).



RCS

Recycled materials ✓

Programa Segunda Vida ✓

Diseño ecológico ✓

Services

Hecho a medida ✓

Modificación de productos del catálogo ✓

Production : POLAND

Sourcing : EUROPE

Certifications

None

Servicio de recogida de muebles No

Score EcoVadis

39/100



Contact :

Nathalie DEBONO
Nathalie.debono@nap.com.pl
 Tel: +48 22 699 845 647



Eco- Premium range



Parla se especializa en la fabricación de mobiliario suelto y fijo de alta calidad y carpintería para interiores comerciales. Parla también cuenta con su propia cartera de productos diseñados tanto por diseñadores internos como por diseñadores de renombre internacional. La colección Parla está logrando un crecimiento constante en el Reino Unido, Europa, Estados Unidos y el CCG gracias a una amplia red de concesionarios, distribuidores y colaboradores. .

-35 % en el folleto
2 años de garantía

RSE	Services
Materiales reciclados ✓	Hecho a medida ✓
Programa Segunda Vida ✓	Personalización del producto ✓
Diseño ecológico ✓	

Production : Turkey

Certifications :
ISO 9001, ISO 14001



Contact :

Neslihan Mingu
neslihan.mingu@parladesign.com
+90 5309612387

<https://parladesign.com/>



Range Eco - Mid - Prem - Luxury - Lifestyle



Presence on ACCOR concepts
Novotel Riyadh Sahafa - Saudi Arabia, Riyadh

parla*

Como socio privilegiado de los principales grupos hoteleros, RBC es capaz de responder a todas las necesidades de FF&E y de ayudar en el diseño de las distintas zonas de un hotel, restaurante o cocina; desde el vestíbulo hasta las habitaciones, pasando por los salones, las salas de conferencias, los comedores o incluso las zonas de bienestar o al aire libre, respetando siempre la arquitectura del lugar y el proyecto imaginado por el diseñador o el cliente.



Midscale-Premium range



**Del 16 % al 40 %
Sobre los precios públicos de RBC**

Services

Hecho a medida



Modificación de productos del catálogo



[Website](#)

Score EcoVadis
65/100



Contact :

Gianluca Tedesco
gianluca.tedesco@rbcmobilier.com
+ 33 6 86 13 81 41



Selection of their suppliers : ARPER | CASSINA | EMU | GERVASONI | GUBI | INCLASS | KNOLL | ZANOTTA



A Siltec é distribuidora de mobiliário para interiores, conferências, escritórios e exteriores desde 1977. A Siltec está presente em França e no estrangeiro..



Precios negociados con AccorSegún la marca

RCS

Materiales reciclados ✓

Segundo programa de vida ✗

Services

Hecho a medida ✓

Modification of Productos del catálogo ✓

Sourcing :EUROPE

Certifications



Servicio de recogida de muebles No Score EcoVadis 36/100

Contact :

Célia CHABIN

cchabin@siltec-mobilier.com

Tel: +33 1 42 66 09 13

All ranges



Selection of suppliers: ARFLEX | WITTMANN | TECTA | WALTER KNOLL | ZANOTTA | FRITZ HANSEN | SANCAL | HAY | PEDRALI | LAPALMA | PAOLA LENTI | MUUTO | ARTIFORT | ALEA | MARTEX | FANTONI | LINTEX | ICF | WILKHahn | WALTER KNOLL

Fabricante suizo de muebles contemporáneos desde 1950, Vitra produce muebles para oficinas, viviendas y espacios públicos.

-36 % Sobre las tarifas públicas de VITRA

 Midscale to Upscale range

RSE

- ✓ Materiales reciclados
- ✓ Programa Second Life
- ✓ Diseño ecológico

Services

- ✓ Hecho a medida ✗
- ✓ Ligeras modificaciones en los productos del catálogo ✓

Production : GERMANY
Sourcing : EUROPE

Certifications



Servicio de recogida No

EcoVadis score
55/100



 [Website](#)

 **Contact :**

Isabelle DEBUT
 Isabelle.debut@vitra.com
 Tel: +33 1 56 77 07 81
 Mobile : +33 6 61 30 56 40



ing in the production of high-end outdoor furniture and parasols for the hospitality and catering industries. Acquired by Fermob in 2013, it is renowned for its products, designed for hospitality professional. Vlaemynck offers a diverse range of chairs, tables, sun loungers, cushions, and parasols, primarily manufactured in its workshops in Bourgogne, France.

40% de descontosobre os preços públicos, sem impostos

RSE

- ✓ Materiales reciclados y aptos para reciclaje
- ✓ Programa de s vida
- ✓ Análisis del ciclo de vida 100%
- ✓ Carbon Scan Accor
- ✓ Furniture take back

Services

- ✓ Feito sob medida
- ✓ Personalizado

Certifications

- NF EN 581-1
- NF EN 1022
- NF EN 581-3
- NF EN 581-2

Score EcoVadis

61/100



[Fermob-contract.com](https://www.fermob-contract.com)

Production : France

Sourcing : France, Europe, Asie



Contact :

Michael MORRETON
MMORRETON@fermobcontractunit.com
 Mobile : +49 (0)178 729 3055

Headoffice: Parc Actival 01140 Thoissey

*Showroom Professionnels : 79 avenue Ledru Rollin 75012 PARIS
 Neumarkt 49, 50667 Köln, ALLEMAGNE*

Collections RIVAGE , PILOTIS, KOTO



Collection GORDES



Collection LODGE

Upscale



Collections IBIZA, PARASOLS

VLAEMYNCK



Furniture & Design

OFFICE FURNITURE

LYRECO

SILTEC

VITRA

WIESNER HAGER

List of Nominated Suppliers

SPAIN

LYRECO



Lyreco es una empresa familiar francesa creada en 1926 y presente en 42 países con 12 000 empleados, incluidos 2 000 en Francia. Lyreco cuenta con una fuerza de ventas multispecialista y expertos en mobiliario, higiene, soluciones digitales y seguridad, así como un equipo de 450 repartidores equipados con vehículos diseñados para limitar el impacto ambiental. Lyreco ofrece una gama que cubre todas tus necesidades en tu entorno laboral.

Negotiated prices for ACCOR
Sent on request

 Range Eco - Midscale - Upscale

Break Areas



Relax & Co-Working Areas



Offices



Meeting rooms



Reception areas



Staff lockers



RSE

Materiales reciclados ✓

Programa Second Life X

Concepción ecológica ✓

Services

Personalizado X

Modificación de productos del catálogo ✓

Production : FRANCE & Europe

Sourcing : FRANCE & Europe

Take-back service?
YES

Certifications



EcoVadis Score
80/100



 [Website](#)

Contact :

Marie-Claire ALGLAVE
marie-claire.alglave@lyreco.com
Mobile : +33 6 89 64 95 22

Bureau: Rue Alphonse Terroir · 59770 MARLY · France



A Siltec é distribuidora de mobiliário para interiores, conferências, escritórios e exteriores desde 1977. A Siltec está presente em França e no estrangeiro..



Precios negociados con AccorSegún la marca

RCS

Materiales reciclados ✓

Segundo programa de vida ✗

Services

Hecho a medida ✓

Modification of Productos del catálogo ✓

Sourcing :EUROPE

Certifications



Servicio de recogida de muebles No Score EcoVadis 36/100

Contact :

Célia CHABIN

cchabin@siltec-mobilier.com

Tel: +33 1 42 66 09 13

All ranges



Selection of suppliers: ARFLEX | WITTMANN | TECTA | WALTER KNOLL | ZANOTTA | FRITZ HANSEN | SANCAL | HAY | PEDRALI | LAPALMA | PAOLA LENTI | MUUTO | ARTIFORT | ALEA | MARTEX | FANTONI | LINTEX | ICF | WILKHAHN | WALTER KNOLL

Fabricante suizo de muebles contemporáneos desde 1950, Vitra produce muebles para oficinas, viviendas y espacios públicos.

-36 % Sobre las tarifas públicas de VITRA

RSE

- Materiales reciclados
- Programa Second Life
- Diseño ecológico



Services

- Hecho a medida
- Ligeras modificaciones en los productos del catálogo

Production : GERMANY
Sourcing : EUROPE

Certifications



Servicio de recogida No

EcoVadis score
55/100



[Website](#)

Contact :

Isabelle DEBUT
Isabelle.debut@vitra.com
Tel: +33 1 56 77 07 81
Mobile : +33 6 61 30 56 40



Midscale to Upscale range



Wiesner-Hager es un fabricante austriaco de muebles fundado en 1921. Ofrecemos colecciones personalizables y de alta calidad para restaurantes, vestíbulos y zonas de desayuno. Nuestra gama de productos incluye también muebles para salas de reuniones y eventos, así como para salas de juntas. Podemos organizar entregas en toda la región EMEA.



-40%
On Wiesner-Hager professional rates*

Services

Hecho a medida ✘

Modificaciones ligeras en productos del catálogo ✔

Production: Austria

Sourcing: Austria

 [Website](#)

Certifications



Score EcoVadis
70/100



 Midscale / Upscale range



 **Contact :**

Lisa Feichtenschlager
l.feichtenschlager@wiesner-hager.com
Tel: +43 664 618 26 23
English, German

Headquarter/Production: Wiesner-Hager, Linzerstraße 22, 4950 Altheim, Austria

*EXW prices



LIGHTING



Furniture & Design

LIGHTING

AROMAS DEL CAMPO

ARTEMIDE

ASTRO LIGHTING

HOEL

BROSSIER SADERNE

RADIAN

ROGER PRADIER

SECURLITE

FERMOB

FARO LOREFAR

FLOS

FRANSEN MADE SPECIFIC

LED C4

MAISON DU MONDE

TARGETTI

List of Nominated Suppliers

SPAIN

AROMAS DEL CAMPO



We Somos una empresa española especializada en el diseño y fabricación de iluminación decorativa. Con más de 35 años de experiencia en el sector, la empresa combina la tradición artesanal con la innovación tecnológica para ofrecer soluciones de iluminación contemporáneas y de alta calidad. Nuestra sede y nuestras instalaciones de producción se encuentran en Bétera (Valencia), desde donde distribuimos nuestras colecciones a nivel internacional. Valencia



RSE

- ✓ Materiales reciclados
- ✓ Programa Second Life
- ✓ Concepción ecológica

Services

- ✓ Personalizado
- ✓ Modificación de productos del catálogo

Production : Spain

Sourcing : Spain

Take-back service: No

EcoVadis Score

TBC

CONTACT :

Marcos De Nutte / Ada Soret
marcos@aromasdelcampo.com
gestion@aromasdelcampo.com
Tel: +34 962 73 79 53
Mobile: +34 605 15 24 88

<https://www.aromasdelcampo.com/>



Office: Pol. Industrial L'Horta Vella, Tintorers Street, 20. 46117 Betera, Valencia, Spain





-40%
On Artemide public rates

 Midscale / Premium range

RSE

- Materiais reciclados ✓
- Programa Second Life ✓
- Concepción ecológica ✓

Services

- Personalizado ✓
- Modificación de productos del catálogo ✓

Production : ITALY, FRANCE, HUNGARY

Sourcing : EUROPE

Certifications



Take-back service

No

EcoVadis Score

TBC

Contact

Florian Genevois
Tel: + 33 (0)6 83 78 77 74
genevois@artemide.fr

 [Website](#)



Creada en 1997 en Inglaterra, Astrolighting se ha consolidado como una referencia en el mundo del diseño y la iluminación creativa. Distribuida en más de 90 países, Astrolighting ofrece diseños innovadores gracias a su equipo interno de ingeniería.

 Midscale / Premium range

-45% sobre las tarifas públicas de
Astrolighting

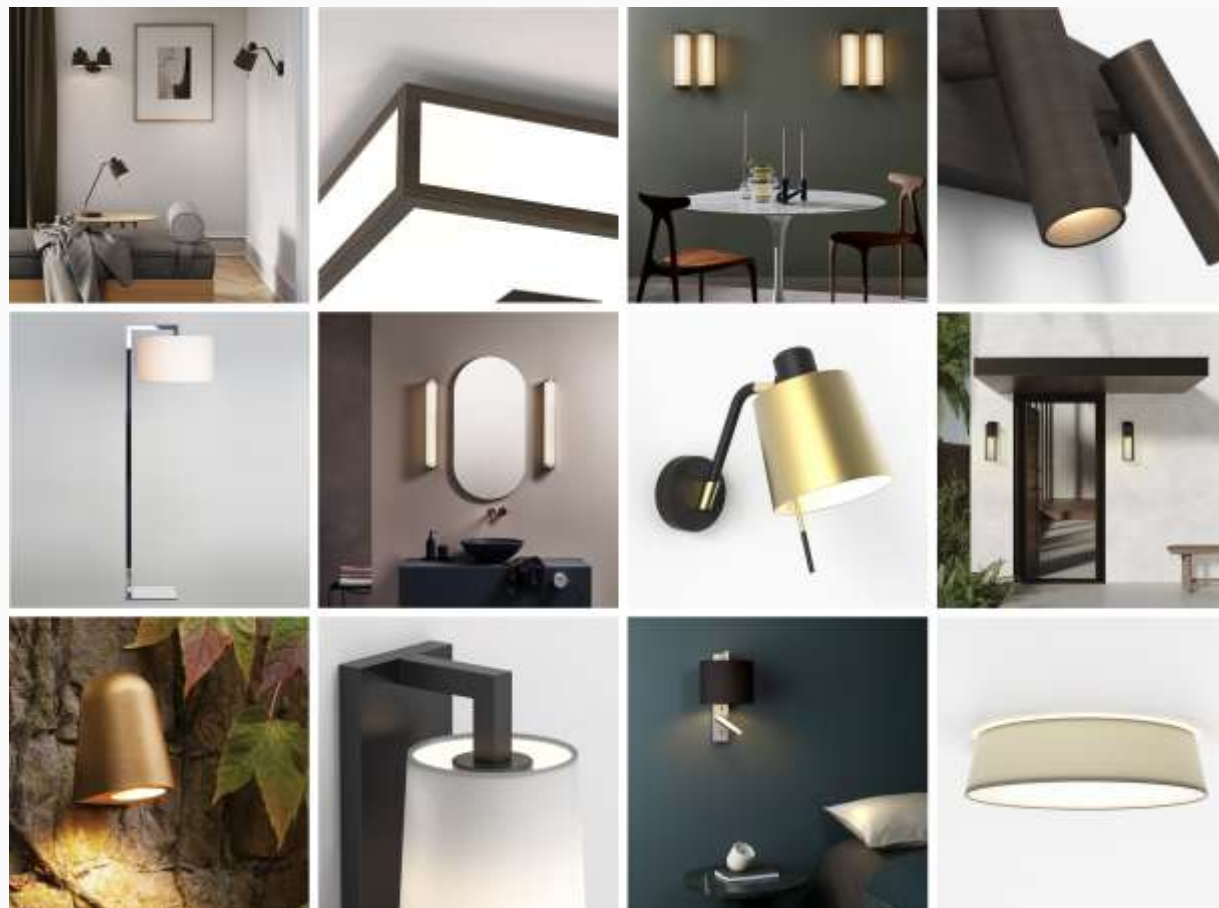

RSE

Materiais reciclados X

Programa Second Life ✓

Concepción ecológica ✓

Services

Personalizado X

Modificación de productos del catálogo ✓

X

Production : EUROPE - CHINA

Sourcing : EUROPE - ASIA

Certifications

N/A

Take-back service

No

EcoVadis Score

65/100



 **Contact :**

Tony THOMPSON
+44 (0) 1279 427 001
athompson@astrolighting.com

 [Website](http://www.astrolighting.com)

Es el catalizador y desarrollador de marca para Rivalen, un colectivo de industrias francesas nacido en 2017 para promover el saber hacer de las mujeres, que diseñan y fabrican soluciones de iluminación que combinan funcionalidad, sostenibilidad y respeto por los materiales. Rivalen es una empresa con misión desde abril de 2022. Como expertos en el diseño y fabricación de luminarias, ofrecemos asesoramiento personalizado y trabajamos contigo para desarrollar las soluciones de iluminación óptimas para todo tu establecimiento. Todo con Hoël.

Hoël's brands

CSR
Misión
Trayectoria de carbono
Economía circular
Ecodiseño
Materiales reciclados
 Programa de segunda vida

Services
 Gama completa de luminarias
 A medida
 Modificación de productos del catálogo

	1910 Creation date	Light fixtures Decorative outdoor
	1985 Creation date	Lighting for workspaces and co-working spaces
	1986 Creation date	Light fixtures Functional and technical
	1987 Creation date	Decorative Lighting indoor

Production : France
Sourcing : France and Europe

Business contacts

France, Spain, Portugal Stéphane Aubry +33 6 85 56 39 50 stephane.aubry@brossier-saderne.com

Showroom by appointment at 12 rue Lamartine - Paris 09

Applications



Brossier Saderne fabrica luminarias de interior en sus talleres de Angers, Francia, desde 1987. La marca se beneficia de un saber hacer excepcional, reforzado por un departamento de diseño interno y una red global de más de 400 socios locales, lo que le permite acceder a una amplia gama de materiales y técnicas de fabricación. Como empresa líder en el sector hotelero con una larga trayectoria, Brossier Saderne es reconocida por su capacidad para ofrecer soluciones de iluminación a medida que



40% de descuento sobre los precios públicos de Brossier Saderne



Eco-Midscale to Premium range

CSR

- Trayectoria 2030, reducción de emisiones de carbono
- Diagnóstico de residuos con plan de reducción
- Desarrollo de metodología de ecodiseño
- Implementación de un enfoque de compras responsables
- Reparabilidad
- Economía circular

SERVICES

- Iluminación a medida: diseñamos y fabricamos tus luminarias en todo tipo de materiales y acabados.
- Las luminarias de nuestro catálogo se pueden personalizar para adaptarse a tu mundo
- reemplazo de lámparas

APPLICATIONS

Dormitorios
Baños
Restaurantes, Bares
Zona de recepción, Vestíbulo...
Escaleras, Pasillos
Bienestar, Spas
Zonas de cocina, Salones (Suites, Apartamentos de hotel...)
Oficinas
Salas técnicas
Boutiques



Sales contacts

France, Spain, Portugal



www.brossier-saderne.com

Stephane Aubry

+33 6 13 01 79 11

Showroom by appointment: 12 rue Lamartine - Paris 09

stephane,aubry@brossier-saderne.com

Production Angers, France

Sourcing National with over 400 local partners, Europe

Certification



EcoVadis score Silver 76/100

Radian es un diseñador, desarrollador y fabricante francés de soluciones de iluminación para oficinas. Toda nuestra oferta se produce en la región de Nantes; la empresa es un socio local, flexible y receptivo. Radian es especialista en ergonomía visual para el lugar de trabajo, ofreciendo lámparas de pie y productos para techos (suspensiones, luminarias empotradas, plafones). Estamos certificados ISO 9001 y “garantía de origen Francia”. Contamos con un showroom en París

•40% de descuento sobre los precios públicos
•Costes logísticos: aprox. 5% (a precisar según presupuesto)
•Envío gratuito en Francia metropolitana: 500 €

CSR

- Trayectoria 2030, reducción de emisiones de carbono
- Productos altamente reciclables (aluminio)
- Compras responsables
- Raíces locales

Services

- A medida y semi-medida
- Todos los colores RAL

Product Range

Iluminación para espacios terciarios

APPLICATIONS

- Oficinas, salas de conferencias, espacios de coworking
- Espacios habitables
- Circulaciones, pasillos
- Áreas de bienestar, spas, gimnasios
- Restaurantes, bares
- Cocinas
- Recepciones, vestíbulos
- Tiendas...

ProductionFrance

Sourcing: Local (40% less than 200km from the factory), National, Europe.

Furniture trade-in service

Yes on street lamps

Contact :

Ludovic Voltz
 Chief Executive Officer
 +33 6 99 54 31 08
l.voltz@radian.fr

Showroom
 5 ter rue d'Arsonval
 75015 Paris

Certifications *



EcoVadis Score

69/100

Silver Medal June 2024



[Website](#)



Wall lights



In-wall



Work Lights



Suspensions



Ceiling lights



EcoVadis PLATA Junio 2024
 Las calificaciones de EcoVadis te ofrecen una visión transparente e imparcial de nuestra forma de trabajar..

Garantía de reparabilidad de 10 años
 Radian puede ofrecerte la reparabilidad de sus luminarias durante un período de 10 años.

Garantía técnica de 5 años
 Los componentes y piezas están cubiertos por una garantía de 5 años cuando se instalan y utilizan según lo previsto.

Roger Pradier®, fundada hace más de un siglo, es reconocida por su iluminación exterior atemporal, fabricada cerca de Châteauroux. Con una garantía de 25 años contra la corrosión del aluminio, sus luminarias están diseñadas para resistir todas las condiciones climáticas. La empresa ofrece una amplia gama de estilos y soluciones personalizables, ideales para profesionales del paisajismo. Roger Pradier® se compromete a ayudar a los hoteles y socios de Accor a crear espacios exteriores elegantes y sostenibles..

• **40% de descuento sobre los precios públicos**
 • **Costes logísticos: aprox. 5% (a precisar según presupuesto)**
 • **Envío gratuito en Francia metropolitana: 500 €**

CSR

- Trayectoria 2030, reducción de las emisiones de carbono
- Desarrollar una metodología de ecodiseño
- Materiales reciclados
- Implementar un enfoque de compras responsables
- Raíces locales, fabricación 100% francesa

SERVICES

- Gama de productos: iluminación decorativa para exteriores
Opciones: a medida y semi a medida
- Acabados: 25 colores y 5 materiales
- Garantías



APPLICATIONS

- Áreas exteriores: fachadas, parques, jardines, accesos a los edificios
- Terrazas, balcones, azoteas
- Alrededores de piscinas, solariums
- Restaurantes, bares
- Áreas comunes exteriores: escaleras, pasillos, corredores
- Aparcamientos exteriores



*Hôtel du Palais,
Biarritz
Avenue 4 floor lamp*



*Hotel La Roya,
Saint-Florent
Tetra bollard*



*Hôtel La Fantaisie,
Paris
Louis-Philippe wall lamp 1*



*Hôtel Le Berria,
Hasperren
Lampioik 1 wall lamp*

Production Saint-Maur, France

Sourcing France and Europe
(87% of our suppliers are French, with 22% located less than 80km from our production site)

Certifications

ISO 9001, CE, UL, EAC
EcoVadis score 2023: Bronze 58/100

Living Heritage Company label

French companies with excellent craft and industrial skills



Commercial contacts

France, Spain, Portugal



www.roger-pradier.com

Stéphane Aubry

+33 6 13 01 79 11

stephane.aubry@brossier-sademe.com

imartinez@roger-pradier.com

Showroom by appointment at 12 rue Lamartine – Paris 09

Desde 1986, **SÉCURLITE** fabrica y desarrolla soluciones de iluminación duraderas y de alta resistencia para arquitectos y oficinas de diseño, así como para propietarios de edificios y sus instalaciones. Para Sécurlite, la iluminación debe combinar confort, rendimiento y durabilidad. Nuestras gamas han sido desarrolladas para ofrecer una respuesta funcional, fiable y segura a todas las necesidades de iluminación de edificios públicos concurridos. Diseñados bajo criterios ecológicos, los productos de nuestras gamas han sido concebidos para optimizar el consumo energético de los establecimientos que equipan y reducir drásticamente los costes de mantenimiento. Sécurlite ofrece una gama completa de iluminación interior/exterior: ojos de buey, downlights, luminarias lineales y empotradas, así como soluciones técnicas a medida.

-40% on the housing range
-30% on technical range
Logistics cost: approx. 5% (to be refined according to quote)
Free shipping: €500 excl. VAT in metropolitan France

CSR	SERVICES	APPLICATIONS
Ética y Social Producción inclusiva integrada en ESAT, patrocinio de Habitat & Humanisme Medio ambiente ecodiseño, reciclabilidad, reparabilidad Fabricado en Francia	Gama Interior/Exterior Opción detección de presencia Soluciones técnicas A medida Adaptación para producto de segunda vida	Circulación Áreas comunes Salas de servicio Sanitarios Balcones Exterior Aparcamiento



 www.securlite.com

Showroom at the head office in La Ferté-Bernard and by appointment at 12 Rue Lamartine – Paris 9

Production	CERTIFICATIONS
France Sourcing :France (99% de our suppliers are French)	Iso 9001, Origine France Garantie , PEP ecopassport RGE étude d'éclairage intérieur Score EcoVadis Or 71/100



 **Business contacts:**
 France / Spain / Portugal :

Stéphane Aubry +33 6 13 01 79 11

stephane.aubry@brossier-saderne.com

FERMOB



At Fermob, En Fermob, ¡la luz es como el mobiliario! Fácil de usar, innovadora, elegante y colorida, nuestras lámparas cumplen criterios exigentes desde el diseño hasta la fabricación. Pensadas para colocarse, colgarse, transportarse o fijarse, ofrecen una variedad de escenarios de iluminación para múltiples usos y una experiencia única para el usuario.



Español :
35% de descuento – Precios públicos sin impuestos

RSE

- Materiales reciclados ✓
- Programa de segunda vida ✓
- Ecodiseño ✓

Services

- Productos a medida ✓
- Modificación de productos del catálogo ✓

Production : France, Asie

Sourcing :

Servicio de recuperación
: oui

Certifications

IEC 60598, NF EN 62262, NF EN 60529
IRCY, IREP

Score EcoVadis

68/100



[Fermob-contract.com](https://www.fermob-contract.com)



Collections , MOON!, HOOPIK, LUXEMBOURG, STUDIE, KATE



Collections MOON!, SURPRISING, COCOTTE



Collection OTO



Collections BALAD, HOOPIK



Collection HOOPIK



Collection APLO

Contact :

Agnès CAMACHO
acamacho@fermobcontractunit.com
Mobile : +33 (0)689 013 924

Bureau: Thoissey (01) - FRANCE



ASTORE

Faro Barcelona es una empresa familiar española fundada en 1945. Especializada en iluminación decorativa interior, Faro también ofrece iluminación exterior y una gama de ventiladores. Destaca por su diseño original y una identidad única.

-35% en las tarifas públicas de Faro

Eco-Midscale range

RSE

- Materiales reciclados ✓
- Programa de segunda vida ✓
- Ecodiseño ✓

Product range

- Productos decorativos (aplique, lámparas de pie, suspensiones...) ✓
- Producto arquitectónico (focos) ✓
- Productos a medida ✓

Production : ASIA – EUROPE

Sourcing : EUROPE - ASIA

Take-back service
No

Certifications



EcoVadis Score
67/100



Contact

Ana LOPEZ RAVENTOS
Tél: +34 659 878 564
ana.lopez@faro.es

Caroline Pérez
Tél: +34 617 428 604
caroline.perez@faro.es

[Website](#)



-40% en las tarifas públicas de Flos

Midscale to Premium range

RSE

Materiales reciclados ✓

Programa de segunda vida ✓

Ecodiseño ✓

Product range

Productos decorativos (aplique, lámparas de pie, suspensiones...) ✓

Producto arquitectónico (focos) ✓

Productos a medida ✓

Production : ITALY – ESPAGNE

Sourcing : SOUTHERN EUROPE

Certifications



Take-back service

No

EcoVadis Score

TBC



Contact

Spain:
Arantza MARTINEZ
arantza.martinez@flos.com

Italy:
Sirio GRECO
sirio.greco@flos.com



[Website](#)

Frandsen es un proveedor danés especializado en la industria hotelera. Son muy flexibles y no dudarán en proponerte rápidamente un prototipo adaptado a tu proyecto: están especializados en productos a medida y pueden trabajar estrechamente con los equipos de proyecto.



Negotiated prices on project basis

Bespoke only

Product range

Productos decorativos (aplique, lámparas de pie, suspensiones...)



Producto arquitectónico (focos)



Productos a medida



EcoVadis Score
TBC



Contact :

Karina Sorensen
Tél: +45 76 58 18 18
karina.sorensen@made-specific.com

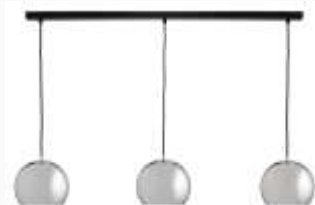

Eco to Premium range



FRANDSEN
PROJECT



-60% en las tarifas públicas de LEDSC4

RSE

Materiales reciclados ✓

Programa de segunda vida ✓

Ecodiseño ✓

Product range

Productos decorativos (aplique, lámparas de pie, suspensiones...) ✓

Producto arquitectónico (focos) ✓

Productos a medida ✓

Production : EUROPE – SPAIN - ASIA

Sourcing : ASIA - EUROPE

Take-back service

No

Certifications



EcoVadis Score

75/100



[Website](http://www.leds-c4.com)

LEDS-C4



Eco-Midscale range



Contact

Carmen Reina
Tél: +34 97 34 68 134
carmenreina@leds-c4.com

Showrooms: Barcelona, Moscow, Johannesburg, Casablanca, Dubai, Kuwait, Cairo, Bangkok, Singapour, Mexico, Caracas

LEDS C4

Maisons du Monde, inicialmente especializada en muebles sueltos y decoración, amplió su gama B2B con una oferta de iluminación.
También lanzaron su propio servicio de diseño de interiores, acompañado por un diseñador de interiores para tus proyectos.

De -7% a -14% en las tarifas públicas para todos los pedidos superiores a 1.000 €

RSE

Materiales reciclados ✓

Programa de segunda vida ✓

Ecodiseño ✗

Product range

Productos decorativos (aplique, lámparas de pie, suspensiones...) ✓

Producto arquitectónico (focos) ✗

Productos a medida ✗

Production: FRANCE, ASIA, EUROPE

Sourcing: EUROPE, ASIA

Take-back service

Non

Certifications



EcoVadis Score

68/100



 [Website](#)

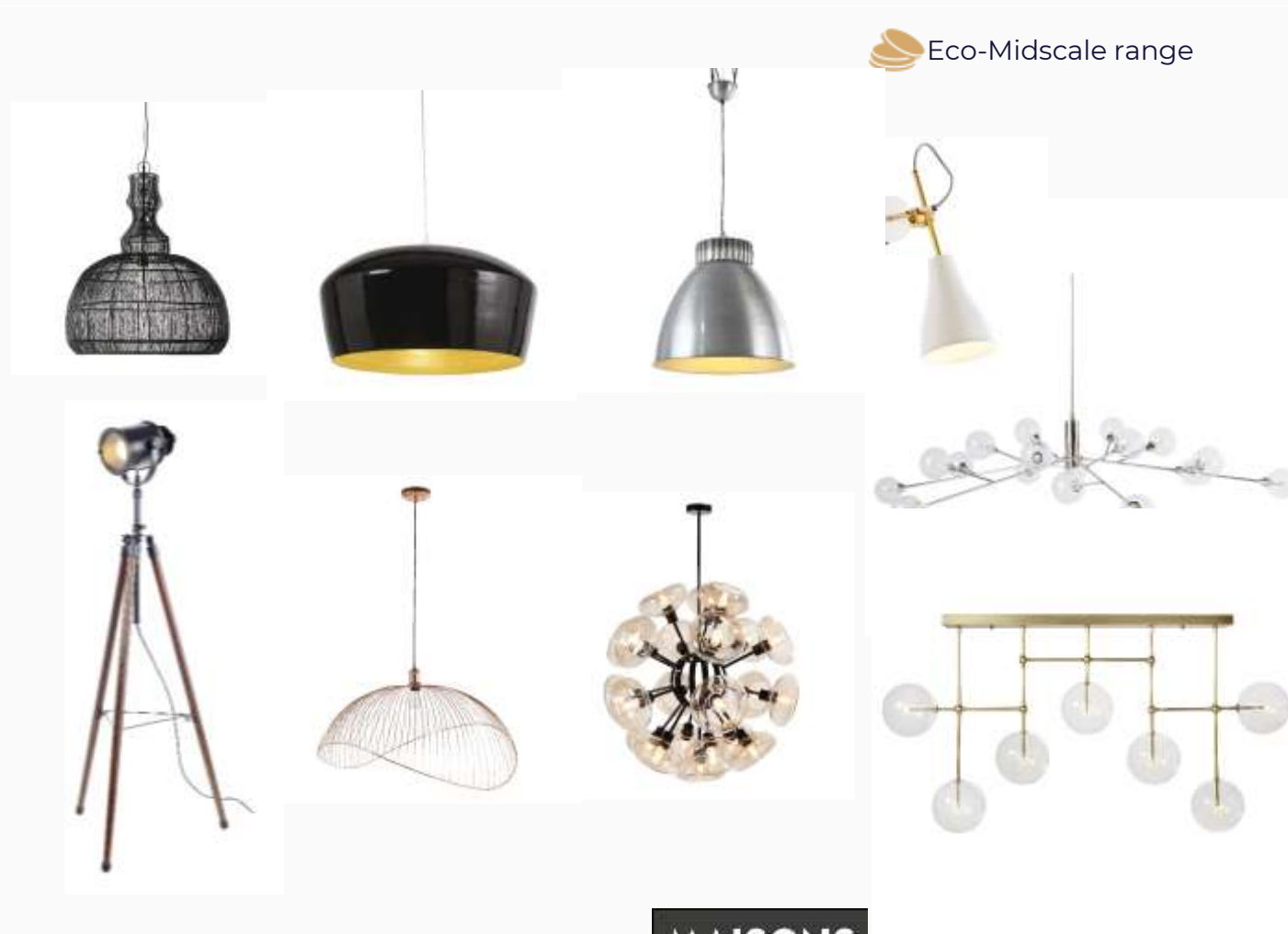

 Eco-Midscale range



Showrooms: Maisons du Monde - 6 rue Anne de Bretagne - Immeuble Viséo - 44 120 Vertou (France)
Maisons du Monde Show Room PRO: 5 boulevard Montmartre
75002 Paris (France)

Targetti es un fabricante italiano con diseños clásicos y contemporáneos. Pueden realizar productos a medida bajo demanda cuando las cantidades de pedido son suficientemente grandes.



-40%

en las tarifas públicas de Targetti

Product range

Productos decorativos y arquitectónicos
(aplique, lámparas de pie, suspensiones,
espejos...)



Productos a medida



[Targetti Website](#)

[MLE Website](#)

EcoVadis Score

51/100



Contact :

Nathalie Maia

+33 6 68 00 55 06

nathalie.maia@targetti.com

Showrooms: Paris, Singapour, Copenhagen, Stockholm, Düsseldorf, Fort Lauderdale, Tokyo, Oslo, Leewarden, Kriens (Switzerland), Helsinki.



Eco-Midscale range





Furniture & Design

ACCESSORIES

PIERRE PRADEL / MP GLASS

BULBS

SIGNIFY

List of Nominated Suppliers

SPAIN

PIERRE PRADEL / MP GLASS

Durante más de 45 años, Pradel ha sido una marca francesa líder de espejos de baño profesionales. Enfocado exclusivamente al comercio profesional y al mercado hotelero, Pradel ofrece espejos iluminados o estándar, armarios de baño y espejos cosméticos de alta gama con diseños innovadores. Basándose en su experiencia en la industria de los espejos, y más concretamente en los espejos iluminados, la misión de Pradel es ofrecerle productos innovadores, de alta calidad y eco-responsables que satisfagan las últimas tendencias del mercado.



-50%
sobre los precios públicos del catálogo general de
PRADEL

RCS

Espejo sin plomo
sin cobre ✓

Reparabilidad
ad del
espejo ✓

5 años de
garantía ✓

Producción : EUROPA, ASIA

Abastecimiento : EUROPA,
ASIA

Servicio postventa
SÍ

Servicios

Espejos específicos
para la industria
hotelera ✓

Un equipo
especializado ✓

Espejos
cosméticos
de alta gama ✓

Certificaciones



EcoVadis:
67/100

Concepto ACCOR, espejo estándar, espejo a medida y espejo cosmético de aumento



Contactos:

Félix TRUONG - Tel: +33 7 48 10 05 42

Céline MAYENCON - Tel: +33 4 82 54 04 19

Mail : contact-hotel@pierrepradel.com



Sitio web

www.pierrepradel.com / Para obtener más información sobre nuestros productos, contáctenos por teléfono o correo electrónico



PRADEL

SIGNIFY

Signify es el líder mundial en iluminación. Ofrecemos productos, sistemas y servicios de alta calidad y eficiencia energética. Nuestras soluciones de iluminación conectada: al redefinir lo que la luz puede hacer y cómo la usan las personas, nuestras innovaciones contribuyen a un mundo más seguro, inteligente y sostenible.

Las soluciones MyCreation son luminarias impresas en 3D con materiales reciclados y reciclables

Score EcoVadis
84/100



Eco - Midscale - Upscale

 Contributing to the circular economy	 Solving CO2 emissions	 Disposing of waste
 The aim is to produce all printed parts with at least 65% recycled or bio-circular plastics.	 Up to 76% fewer emissions for materials supply and manufacturing	 No stock, no unsold stock thanks to print-on-demand
 up to 40% fewer components	 Up to 28% fewer carbon emissions from transport	 Using waste to create products
 Easy to dismantle		 towards zero waste production

Distributors

[LEGALLAIS](#)

[SIDER](#)

[SONEPAR](#)

[REXEL](#)



<https://www.signify.com/global/myCreation> Iluminaciones

Contacto:

Laurent GUILLOT

Laurent.guillot@signify.com

Mobile : +33 7 85 61 27 47



Oficina: Signify, 33 rue de Verdun, CS60019 - 92156 Suresnes



Signify
myCreation

ASTORE



SOFA BEDS

List of Nominated Suppliers

SPAIN

Furniture & Design



CONVERTIBLE SOFAS

BK ITALIA

LIGNE ROSET

COLLINET

MADE IN DESIGN

DORELAN

POLE POSITION

SILTEC



CONVERTIBLE ARMCHAIRS

DORELAN

MADE IN DESIGN



TRUNDLE BEDS

BK ITALIA

DORELAN



BUNK & GUEST BEDS

ADOVA

DORELAN



DAYBEDS

BK ITALIA

DORELAN

MADE IN DESIGN

SOCA



CONVERTIBLE OTTOMANS

BK ITALIA

DORELAN

CONVERTIBLE SOFAS



BK Group es una empresa italiana que se ha especializado en la producción de sofás y sillones convertibles durante 60 años..

Model BK 126



PROPERTIES

- Espuma HR 40 kg/m³
- Garantía de 2 años
- Costes de entrega: por calcular
- Grosor: 15 cm



DIMENSIONS

- Dimensiones totales: L191 x P90 cm
- Altura del asiento: 44/45 cm

Score EcoVadis
En cours /100



- Posibilidad de tela del cliente
- Cama premontada
- Funda extraíble
- Espuma ignífuga

Model BK 127



PROPERTIES

- Espuma HR 40 kg/m³
- Garantía de 2 años
- Costes de entrega: por calcular
- Grosor: 15 cm



DIMENSIONS

- Dimensiones totales: L89 x P90 cm
- Altura del asiento: 45 cm



- Sin correas
- Sin espacio de almacenamiento



CONTACT

FRANCE/EUROPE

Sara Mandelli
sara@bkitalia.com
Tel: +39 03 63 48 971

BK Group es una empresa italiana que se ha especializado en la producción de sofás y sillones convertibles durante 60 años..

Model BK 103



PROPERTIES

- Material estándar
- Espuma HR 40 kg/m³
- Garantía de 2 años
- Grosor: 15 cm



DIMENSIONS

- Dimensiones totales: L191 x P90 cm
- Altura del asiento: 44/45 cm

Score EcoVadis
/100



- Posibilidad de tela del cliente
- Cama premontada
- Funda extraíble
- Espuma ignífuga

Model BK 108



PROPERTIES

- Espuma HR 40 kg/m³
- Garantía de 2 años
- Grosor: 15 cm



DIMENSIONS

- Dimensiones totales: L165 x P90 cm
- Altura del asiento: 45 cm



- Sin correas
- Sin espacio de almacenamiento



CONTACT

FRANCE/EUROPE

Sara Mandelli
sara@bkitalia.com
Tel: +39 03 63 48 971

BK Group es una empresa italiana que se ha especializado en la producción de sofás y sillones convertibles durante 60 años..

Model BK 103



PROPERTIES

- Material estándar
- Espuma HR 40 kg/m³
- Garantía de 2 años
- Grosor: 15 cm



DIMENSIONS

- Dimensiones totales: L191 x P90 cm
- Altura del asiento: 44/45 cm

Score EcoVadis
/100



- Posibilidad de tela del cliente
- Cama premontada
- Funda extraíble
- Espuma ignífuga

Model BK 108

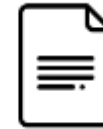

PROPERTIES

- Espuma HR 40 kg/m³
- Garantía de 2 años
- Grosor: 15 cm



DIMENSIONS

- Dimensiones totales: L165 x P90 cm
- Altura del asiento: 45 cm



- Sin correas
- Sin espacio de almacenamiento



CONTACT

FRANCE/EUROPE

Sara Mandelli
sara@bkitalia.com
Tel: +39 03 63 48 971

BK Group es una empresa italiana que se ha especializado en la producción de sofás y sillones convertibles durante 60 años..

Model BK 102



PROPERTIES

- Material estándar
- Espuma HR 40 kg/m³
- Garantía de 2 años
- Costes de entrega: por calcular
- Grosor: 15 cm



DIMENSIONS

- Dimensiones totales: L191 x P90 cm
- Altura del asiento: 44/45 cm

Score EcoVadis
/100



- Posibilidad de tela del cliente
- Cama premontada
- Funda extraíble
- Espuma ignífuga

Model BK 118



PROPERTIES

- Espuma HR 40 kg/m³
- Garantía de 2 años
- Costes de entrega: por calcular
- Grosor: 15 cm



DIMENSIONS

- Dimensiones totales: L166 x P90 cm
- Altura del asiento: 45 cm



- Sin correas
- Sin espacio de almacenamiento



CONTACT

FRANCE/EUROPE

Sara Mandelli
sara@bkitalia.com
Tel: +39 03 63 48 971

BK Group es una empresa italiana que se ha especializado en la producción de sofás y sillones convertibles durante 60 años..

Model BK 126 (special)



PROPERTIES

- Material estándar
- Espuma HR 40 kg/m³
- Garantía de 2 años
- Costes de entrega: por calcular
- Grosor: 15 cm



DIMENSIONS

- Dimensiones totales: L191 x P90 cm
- Altura del asiento: 44/45 cm

Score EcoVadis
/100



- Customer fabric available*
- Pre-made bed*
- Removable cover*
- Fire-retardant foam*

Model BK 103 DECL

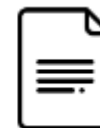

PROPERTIES

- Espuma HR 40 kg/m³
- Garantía de 2 años
- Costes de entrega: por calcular
- Grosor: 15 cm



DIMENSIONS

- Dimensiones totales: L166 x P90 cm
- Altura del asiento: 45 cm



- No straps*
- No storage space*



CONTACT

FRANCE/EUROPE

Sara Mandelli
sara@bkitalia.com
Tel: +39 03 63 48 971

COLLINET convertible sofa

A STORE



Desde 1887, Collinet combina experiencia y calidad. El fabricante francés se apoya en el profesionalismo de unos 100 empleados para ofrecer muebles de líneas puras, modernos y respetuosos con los estilos tradicionales.

EASY model



PROPERTIES

- Mecanismo de alta gama de 2 pliegues
- Densidad 25 kg/m³
- Grosor 13 cm
- Garantía legal de 2 años



DIMENSIONS

- Profundidad: 100 cm
- Altura: 90 cm
- Altura del asiento: 50 cm
- Dimensiones totales cuando está abierto: 210 cm
- Opciones de ancho según el tamaño de la cama en 190 cm (70-120-140-160-2x70 cm) y ele de reposabrazos

Score EcoVadis
30/100



- anchos de cama disponibles (desde sillón hasta sofá de 3 plazas)
- Varias opciones de reposabrazos (6 modelos)
- Fundas desmontables
- Espuma ignífuga (opcional)
- Espacio para guardar almohadas



- ❑ Plazo de entrega: 10 semanas



CONTACT

FRANCE/EUROPE

Virginie Collinet
virginie@collinet-sieges.fr
+33 (0)6 85 71 84 84

COLLINET convertible sofa

A STORE



Desde 1887, Collinet combina experiencia y calidad. El fabricante francés se apoya en el profesionalismo de unos 100 empleados para ofrecer muebles de líneas puras, modernos y respetuosos con los estilos tradicionales

SIBU model



PROPERTIES

- Mecanismo de alta gama de 2 pliegues
- Densidad 25 kg/m³
- Grosor 12 cm
- Garantía legal de 2 años



DIMENSIONS

- Profundidad: 105 cm
- Altura: 91 cm
- Altura del asiento: 50 cm
- Dimensiones cuando está abierto: 210 cm
- Opciones de ancho según la ropa de cama en 190 cm (70-120-140-160 cm)



1



3



4



Score EcoVadis
30/100

- 4 anchos de cama disponibles (desde sillón hasta sofá de 3 plazas)
- Posibilidad de usar la tela del cliente
- Fundas desmontables
- Espuma ignífuga (opcional)
- Espacio para guardar almohadas



- ☐ Plazo de entrega: 10 semanas



CONTACT

FRANCE/EUROPE

Virginie Collinet
virginie@collinet-sieges.fr
+33 (0)6 85 71 84 84

COLLINET convertible sofa

A STORE



Desde 1887, Collinet combina experiencia y calidad. El fabricante francés se apoya en el profesionalismo de unos 100 empleados para ofrecer muebles de líneas puras, modernos y respetuosos con los estilos tradicionales

Mélia model



PROPERTIES

- Mecanismo extraíble de alta gama
- Densidad 25 kg/m³
- Grosor 15 cm
- Garantía legal de 2 años



DIMENSIONS

- Profundidad x longitud: 208 x 92 cm
- Altura: 71 cm
- Altura del asiento: 50 cm
- Cama superior: 195 x 85 cm y cama inferior: 185 x 80 cm

Score EcoVadis
30/100



- Cama adicional con elevación automática
- Posibilidad de usar la tela del cliente
- Funda desmontable
- Espuma ignífuga (opcional)
- Cajón de almacenamiento o cama adicional



CONTACT

FRANCE/EUROPE

Virginie Collinet
virginie@collinet-sieges.fr
+33 (0)6 85 71 84 84

DORELAN convertible sofa



dorelan®
dormire bene vivere meglio

DORELAN, el fabricante líder de ropa de cama y sofás convertibles de Italia, fue fundado en Forlì en 1968.

Patrick model



PROPERTIES

- Fácil de abrir inclinando el respaldo gracias a una correa
- Densidad 45 kg/m³
- Grosor 15 cm (también disponible en 11 cm)
- Garantía de 24 meses



DIMENSIONS

- Dimensiones totales*: desde L165 x P98 cm

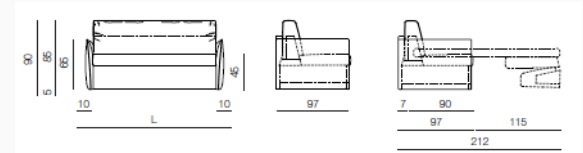

- Versiones L: colchón Delight de 120/140/160 x 190 x h.11 cm con altura del asiento del sofá cama de 45 cm

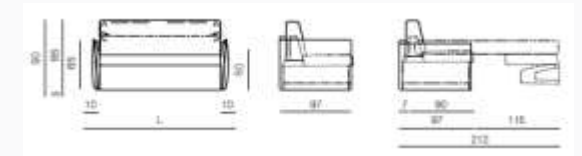

- Versión H: colchón Delight de 120/140/160 x 190 x h.15 cm con asiento de sofá cama a una altura de 50 cm
- Todas las versiones H están disponibles con un colchón Delight de 200 cm de largo (grosor 11 cm)

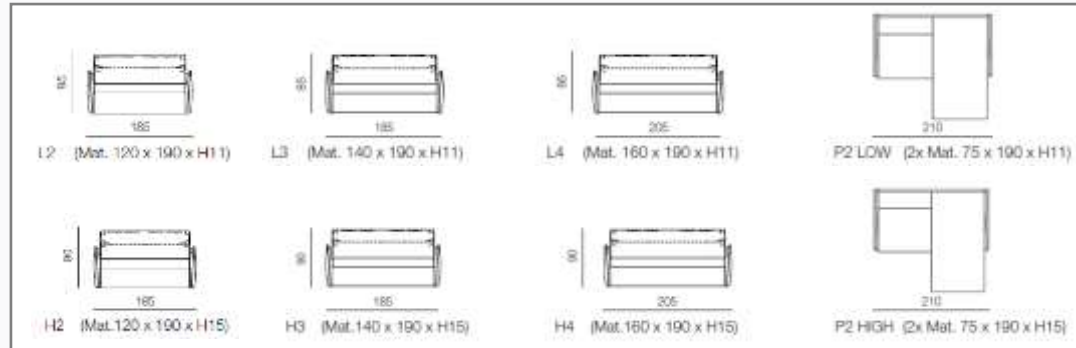

- Posibilidad de usar la tela del cliente
- Espuma ignífuga
- Funda desmontable
- Espacio de almacenamiento
- La cama puede preensamblarse bajo pedido
- 160 fundas y colores disponibles

Score EcoVadis

68/100



CONTACT

FRANCE/EUROPE

Mirko de Lucia
m.delucia@dorelan.it
Tel: +33 7 72 36 58 84

Las dimensiones "totales" de los modelos Dorelan se proporcionan únicamente a título informativo. Puede observarse una tolerancia dimensional del 3 al 5 % en todos los materiales, incluidos los textiles y la tapicería.

DORELAN convertible sofa



dorelan®
dormire bene vivere meglio

DORELAN, el fabricante líder de ropa de cama y sofás convertibles de Italia, fue fundado en Forli en 1968..

Andrew P2 LOW or HIGH model



PROPERTIES

- Fácil de abrir inclinando el respaldo gracias a una correa
- Densidad 45 kg/m³
- Grosor 15 cm (también disponible en 11 cm)
- Garantía de 24 meses



DIMENSIONS

- Dimensiones totales*: desde L195 x P98 cm

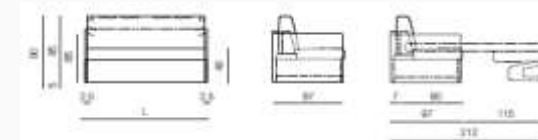
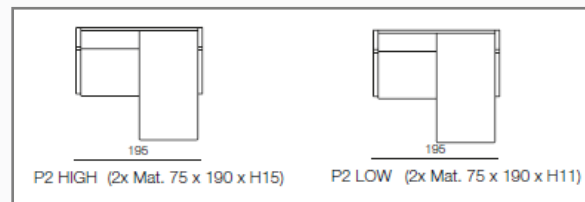

- Versiones P2L: colchón Delight de 2x75x190 x h.11 cm con altura del asiento del sofá cama de 45 cm

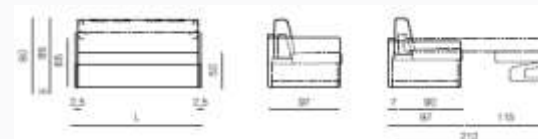

- Versión P2H: colchón Delight de 2x75x190 x h.15 cm con altura del asiento del sofá cama convertible de 50 cm
- Todas las versiones H están disponibles con un colchón Delight de 200 cm de largo (grosor 11 cm)

Las dimensiones "totales" de los modelos Dorelan se proporcionan únicamente a título informativo. Puede observarse una tolerancia dimensional del 3 al 5 % en todos los materiales, incluidos los textiles y la tapicería.



- Posibilidad de usar la tela del cliente
- Espuma ignífuga
- Funda desmontable
- Espacio de almacenamiento
- La cama puede preensamblarse bajo pedido
- ☐ 160 fundas y colores disponibles

Score EcoVadis

68/100



CONTACT
FRANCE/EUROPE

Mirko de Lucia
m.delucia@dorelan.it
Tel: +33 7 72 36 58 84

DORELAN convertible sofa



dorelan®
dormire bene vivere meglio

DORELAN, el fabricante líder de ropa de cama y sofás convertibles de Italia, fue fundado en Forlì en 1968.

George model L



PROPERTIES

Fácil de abrir inclinando el respaldo gracias a una correa

- Densidad 45 kg/m³
- Grosor 15 cm (también disponible en 11 cm)
- Garantía de 24 meses



DIMENSIONS

Dimensiones totales*: desde Ancho 125 x Profundidad 98 cm

Las fotos son solo a título ilustrativo y no constituyen un compromiso contractual. Las versiones L1, L1_90 y H1 son sillones con un único cojín de respaldo y un único cojín de asiento."

Las dimensiones "totales" de los modelos Dorelan se proporcionan únicamente a título informativo. Puede observarse una tolerancia dimensional del 3 al 5 % en todos los materiales, incluidos los textiles y la tapicería.

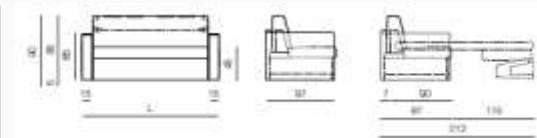

- Versiones L: Colchón Delight de 75/90/100 x 190 x 11 cm de altura, con una altura de asiento de sofá cama de 45 cm."

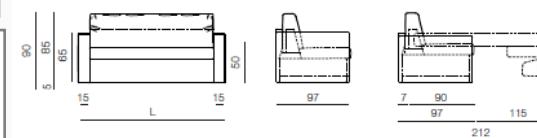

version H: Colchón Delight de 75/100 x 190 x 15 cm de altura, con una altura de asiento de sofá convertible de 50 cm. Todas las versiones H están disponibles con un colchón Delight de 200 cm de largo (grosor 11 cm)

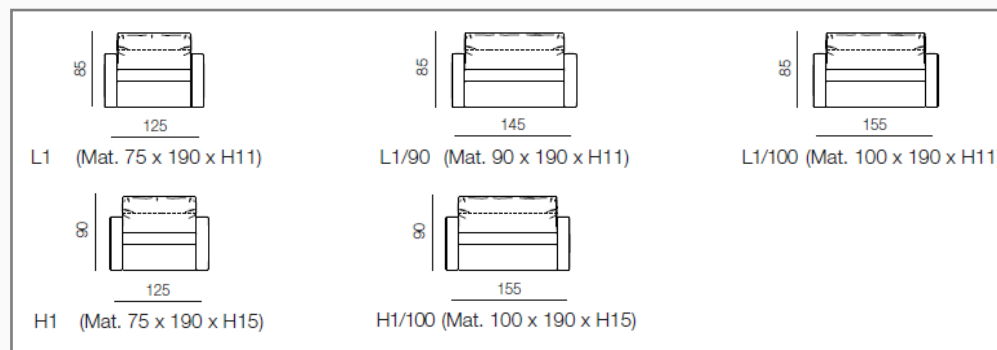

- Posibilidad de usar la tela del cliente
- Espuma ignífuga
- Funda desmontable
- Espacio de almacenamiento
- La cama puede preensamblarse bajo pedido
- ☐ 160 fundas y colores disponibles

Score EcoVadis
68/100



CONTACT
FRANCE/EUROPE

Mirko de Lucia
m.delucia@dorelan.it
Tel: +33 7 72 36 58 84

DORELAN convertible sofa



dorelan®
dormire bene vivere meglio

DORELAN, el fabricante líder de ropa de cama y sofás convertibles de Italia, fue fundado en Forlì en 1968.

Patrick model



PROPERTIES

Fácil de abrir inclinando el respaldo gracias a una correa

- Densidad 45 kg/m³
- Grosor 15 cm (también disponible en 11 cm)
- Garantía de 24 meses



DIMENSIONS

- Dimensiones totales*: desde L115 x P98 cm

Las fotos son solo a título ilustrativo y no constituyen un compromiso contractual. Las versiones L1, L1_90 y H1 son sillones con un único cojín de respaldo y un único cojín de asiento."

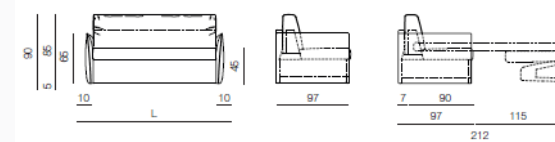

- Versiones L: Colchón Delight de 75/90/100 x 190 x 11 cm de altura, con una altura de asiento de sofá cama de 45 cm.

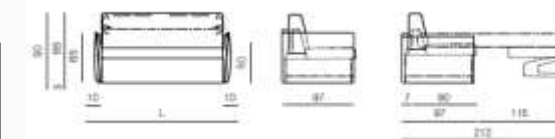

- Versión H: Colchón Delight de 75/100 x 190 x 15 cm de altura, con una altura de asiento de sofá convertible de 50 cm. Todas las versiones H están disponibles con un colchón Delight de 200 cm de largo (grosor 11 cm)

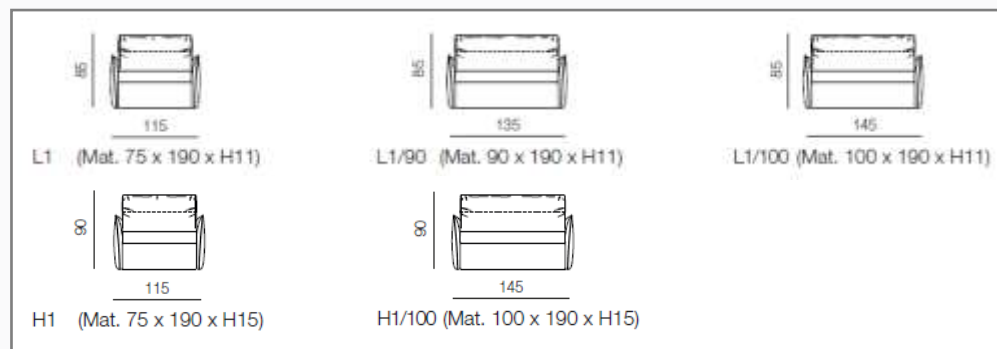

- Posibilidad de usar la tela 160 fundas y colores disponibles
- Espuma ignífuga
- Funda desmontable
- Espacio de almacenamiento
- La cama puede preensamblarse bajo pedido

Score EcoVadis

68/100



CONTACT
FRANCE/EUROPE

Mirko de Lucia
m.delucia@dorelan.it
Tel: +33 7 72 36 58 84

LIGNE ROSET convertible sofa



ligne roset

Fundada en 1860, Ligne Roset es una empresa francesa especializada en la fabricación de asientos y muebles. Pueden proporcionar soluciones a medida. Sus fábricas se especializan en tapicería, corte y encolado de espuma, corte de cuero y tela, y tratamiento de superficies de madera.

CLAM model

PROPERTIES



Sistema de apertura fácil
Grosor: 17 cm
2 posiciones: sofá y cama



DIMENSIONS



Sofá: L242 x 105 x 89 cm
Altura del asiento: 40 cm

Score EcoVadis
55/100



Funda extraíble por un profesional
Espuma ignífuga



Sin espacio de almacenamiento

Modelo: NO MOLESTAR Área de descanso: 140 o 160 Con o sin mecanismo eléctrico

PROPERTIES



- Easy opening system
- Thickness: 14 cm
- 2 positions: sofa or bed



DIMENSIONS



- For 140: L200 x 98/215 cm
- For 160: L220 x 98/215 cm
- Seat height: 44 cm



CONTACT

FRANCE/EUROPE

Max Flageollet
mflageollet@roset.fr
+33 (0) 6 80 89 08 09

Made in Design convertible sofa



made in design ●●●

I live design

Made In Design es el líder europeo en ventas online de muebles, iluminación y decoración de diseño, ofreciendo productos de las marcas más importantes (Kartell, Hay, Foscarini, etc.) y diseñadores (Starck, Dixon, etc.)

Chloé model - BOLIA



PROPERTIES

Sistema de apertura tecnológico
Densidad 35 kg/m³
Garantía de 24 meses
Entrega
Dimensiones para dormir: 215 x 190 cm



DIMENSIONS

Dimensiones totales: L214 x
116 x 86 cm
Altura del asiento: 57 cm



Score EcoVadis
52/100



Asiento de cinchas
Cama pre-ensamblada bajo
petición

Model: Up/Lift - PROSTORIA



PROPERTIES

Abatir la parte superior del respaldo
Densidad 35 kg/m³
Garantía de 24 meses
Envío
Grosor: 14 cm



DIMENSIONS

Dimensiones totales:
L160 x 76 x 120
Altura del asiento: 44 cm



Sin espacio de almacenamiento
Sin espuma ignífuga
No se dispone de tejido del
cliente
Funda no desenfundable



CONTACT

FRANCE/EUROPE

LASSALLE Charlène
charlene.lassalle@madeindesign.com
+33 (0)4.38.12.34.75

Website:

www.madeindesign.com

Made in Design convertible sofa

A STORE

Made In Design es el líder europeo en ventas online de muebles, iluminación y decoración de diseño, ofreciendo productos de las marcas más importantes (Kartell, Hay, Foscarini, etc.) y diseñadores (Starck, Dixon, etc).

Fade model - PROSTORIA



PROPERTIES

Sistema de apertura tecnológico

Densidad 35 kg/m³

Garantía de 24 meses

Entrega

Dimensiones para dormir: 140 x 200 cm



DIMENSIONS

Dimensiones totales: L246 x 108 x 76

Altura del asiento: 40 cm



made in design ●●●

I live design

Score EcoVadis

52/100



Asiento de cinchas
Espuma ignífuga
Tejido del cliente disponible



La cama no se puede pre-ensamblar



CONTACT

FRANCE/EUROPE

LASSALLE Charlène

charlene.lassalle@madeindesign.com

+33 (0)4.38.12.34.75

Website:

www.madeindesign.com

Made in Design convertible sofa

A STORE



made in design ●●●

I live design

Made In Design es el líder europeo en ventas online de muebles, iluminación y decoración de diseño, ofreciendo productos de las marcas más importantes (Kartell, Hay, Foscarini, etc.) y diseñadores (Starck, Dixon, etc.)

Scandinavia model - BOLIA



PROPERTIES

Sistema de apertura tecnológico

Densidad 35 kg/m³

Garantía de 24 meses

Entrega

Dimensiones para dormir: 200 x 218 cm



DIMENSIONS

Dimensiones totales: L200 x 100 x 78 cm

Altura del asiento: 45 cm



Score EcoVadis
52/100



Opción de pre-ensamblar la cama



Sin espuma ignífuga

Sin espacio de almacenamiento

Sin tejido del cliente

Funda no desenfundable



CONTACT

FRANCE/EUROPE

LASSALLE Charlène

charlene.lassalle@madeindesign.com

+33 (0)4.38.12.34.75

Pole Position, fabricante francés de sofás desde 1991, refleja la artesanía francesa. Cada sofá es hecho a mano por artesanos cualificados utilizando métodos de fabricación industrial.

Precios de catálogo -10% para Accor
Precios negociados por proyecto

Range Eco - Midscale - Upscale



RSE

- Materiales reciclados ✗
- Programa Segunda Vida ✗
- Diseño ecológico ✓

Product range

Sofás convertibles, fijos, con funda desenfundable, modulares, fundas separadas disponibles ✓

Production: FRANCE

Sourcing: FRANCE & EUROPE

Return service:

Disponible bajo pedido

Certifications available ✓



EcoVadis Score: TBC



Contact:

Valentine Thevenin
 Mobile: +33 6 33 31 11 87
 valentine.thevenin@home-and-furniture.net



POLE POSITION



Pole Position, fabricante francés de sofás desde 1991, refleja la artesanía francesa. Cada sofá es hecho a mano por artesanos cualificados utilizando métodos de fabricación industrial.

Precios de catálogo -10% para Accor
Precios negociados por proyecto

Range Eco - Midscale - Upscale

RSE		Product range
Materiales reciclados	X	Sofás convertibles, fijos, con funda desenfundable, modulares, fundas separadas disponibles
Programa Segunda Vida	X	
Diseño ecológico	✓	
Production: FRANCE		Certifications available ✓
Sourcing: FRANCE & EUROPE		
Return service: Disponible bajo pedido		EcoVadis Score: TBC



Contact:
 Valentine Thevenin
 Mobile: +33 6 33 31 11 87
 valentine.thevenin@home-and-furniture.net



POLE POSITION



Pole Position, fabricante francés de sofás desde 1991, refleja la artesanía francesa. Cada sofá es hecho a mano por artesanos cualificados utilizando métodos de fabricación industrial.

Precios de catálogo -10% para Accor
Precios negociados por proyecto

Range Eco - Midscale - Upscale

- RSE**
- ✓ Materiales reciclados
 - ✗ Programa Segunda Vida
 - ✓ Diseño ecológico

- Product range**
- ✓ Sofás convertibles, fijos, con funda desenfundable, modulares, fundas separadas disponibles

Production: FRANCE
Sourcing: FRANCE & EUROPE
Return service:
 Disponible bajo pedido

Certifications available ✓

EcoVadis Score: TBC

Contact:
 Valentine Thevenin
 Mobile: +33 6 33 31 11 87
 valentine.thevenin@home-and-furniture.net



AGATHE



AURORE



POLE POSITION



Pole Position, fabricante francés de sofás desde 1991, refleja la artesanía francesa. Cada sofá es hecho a mano por artesanos cualificados utilizando métodos de fabricación industrial.

Precios de catálogo -10% para Accor
Precios negociados por proyecto

Range Eco - Midscale - Upscale

RSE

- Material recicladX
- Programa Segunda Vida X
- Diseño ecológico ✓

Product range

Sofás convertibles, fijos, con funda desenfundable, modulares, fundas separadas disponibles ✓

Certificaciones disponibles ✓



EcoVadis Score: TBC

Production: FRANCE

Sourcing: FRANCE & EUROPE

Return service:

Disponible bajo pedido

Contact:

Valentine Thevenin
 Mobile: +33 6 33 31 11 87
 valentine.thevenin@home-and-furniture.net



SILTEC convertible sofa

ASTORE



Siltec

Siltec, fundada hace casi 40 años, es un distribuidor de mobiliario de interior, para conferencias, de oficina y de exterior. Siltec opera en Francia y en el extranjero

ASLAK model



PROPERTIES

Garantía de 10 años
Opciones de colchón: resortes o resortes suaves (más blando)
Funda de ropa de cama incluida
Apto para dormir a diario



DIMENSIONS

Dimensiones totales: L200 x 112
Altura del asiento: 37 cm



Funda desenfundable (solo ASLAK)
Espuma ignífuga
Cama fabricada bajo pedido (solo ASLAK)

CUBE model

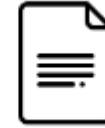

PROPERTIES

Sistema de apertura fácil
Garantía de 2 años
Gastos de envío
Posibilidad de dormir a diario



DIMENSIONS

Dimensiones totales: L140 x 200
Altura del asiento: 66 cm



No es posible utilizar tejido del cliente



CONTACT

FRANCE/EUROPE

Célia Chabin

cchabin@siltec-mobilier.com

Clément Bousquet

cbousquet@siltec-mobilier.com

01.42.66.09.13

SILTEC convertible sofa

ASTORE

Siltec, fundada hace casi 40 años, es un distribuidor de mobiliario de interior, para conferencias, de oficina y de exterior. Siltec opera en Francia y en el extranjero



Siltec

OSVALD model



PROPERTIES

Garantía de 2 años
Apto para dormir a diario



ZEAL model



PROPERTIES

Sistema de apertura fácil
Garantía de 2 años
Gastos de envío



DIMENSIONS

Dimensiones totales: L160 x 200
cm
Altura del asiento: 43 cm



DIMENSIONS

Dimensiones totales: L70 x 200
Altura del asiento: 61 cm



Funda desenfundable
Espuma ignífuga



No hay tejido personalizado disponible



CONTACT

FRANCE/EUROPE/WORLD

Célia Chabin

ccabin@siltec-mobilier.com

Clément Bousquet

cbousquet@siltec-mobilier.com

01.42.66.09.13

SILTEC convertible sofa

ASTORE



Siltec

Siltec, fundada hace casi 40 años, es un distribuidor de mobiliario de interior, para conferencias, de oficina y de exterior. Siltec opera en Francia y en el extranjero

OLDSCHOOL model



PROPERTIES

Sistema de apertura fácil
Garantía de 10 años
Gastos de envío



DIMENSIONS

Dimensiones totales: L115 x 220
cm
Altura del asiento: 38 cm



Funda desfundable
Espuma ignífuga



SPLITBACK model

PROPERTIES

Sistema de apertura fácil
Garantía de 10 años
Gastos de envío



DIMENSIONS

Dimensiones totales: L70 x
200
Altura del asiento: 61 cm



No hay tejido personalizado
disponible



CONTACT

FRANCE/EUROPE

Célia Chabin

cchabin@siltec-mobilier.com

Clément Bousquet

cbousquet@siltec-mobilier.com

01.42.66.09.13

CONVERTIBLE ARMCHAIRS



DORELAN convertible armchair



DORELAN, líder italiano en el sector de colchones y sofás convertibles, fue fundada en Forlì en 1968



Andrew model



PROPERTIES

- Fácil de abrir inclinando el respaldo gracias a una correa.
- Densidad 45 kg/m³
Grosor 11 cm (también disponible en 15 cm)
Garantía de 24 meses



DIMENSIONS

- Dimensiones totales*: desde L 100 x P 98 cm

Las fotos son solo para fines ilustrativos y no constituyen un compromiso contractual.

Las versiones L1, L1_90 y H1 son sillones con un solo cojín de respaldo y un solo cojín de asiento

Las dimensiones totales de los modelos Dorelan se proporcionan a título informativo. Se puede observar una tolerancia dimensional del 3 al 5% para todos los materiales que

comprenden textiles y tapicería..

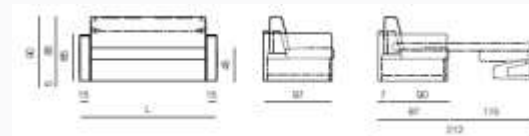
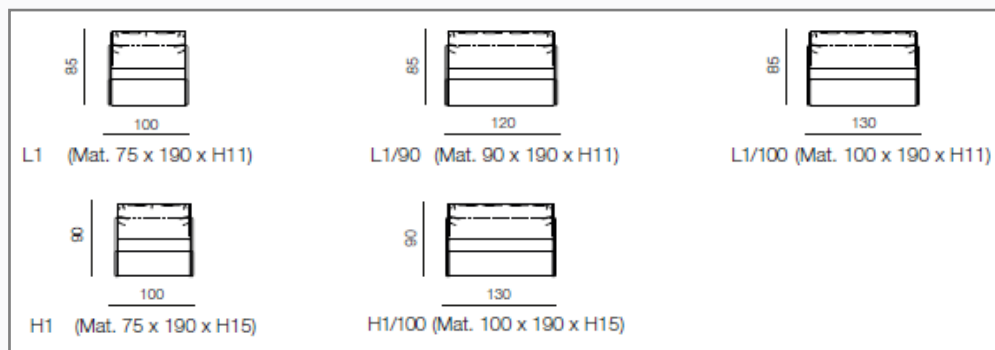

- versiones L: Colchon Delight de 75/90/100 x 190 x h.11 cm con altura de asiento de sofá cama de 45 cm

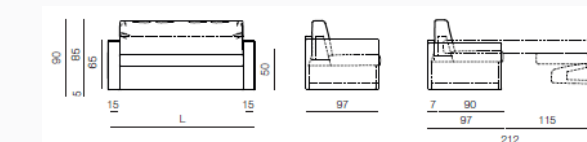

- versiones H: Colchon Delight de 75/90/100 x 190 x h.15 cm con asiento de sofá convertible a una altura de 50 cm. Todas las versiones H están disponibles con un colchón Delight de 200 cm de largo (grosor de 11 cm)



- Tejido del cliente disponible 160 tejidos y colores
- Espuma ignífuga de tapicería disponibles.
- Fundas desenfundables disponibles.
- Espacio de almacenamiento
- Cama pre-ensamblada bajo petición

Score EcoVadis

68/100



CONTACT

FRANCE/EUROPE

Mirko de Lucia
m.delucia@dorelan.it
Tel: +33 7 72 36 58 84

Convertible armchairs Made in Design



made in design ●●●
I live design

Made In Design es el líder europeo en ventas online de muebles, iluminación y decoración de diseño, ofreciendo productos de las marcas más importantes (Kartell, Hay, Foscarini, etc.) y diseñadores (Starck, Dixon, etc.)

Silver model – SOFTLINE DK



PROPERTIES

Garantía de 24 meses
Envío
Dimensiones para dormir: 56 x 196 cm



DIMENSIONS

Dimensiones generales: L100 x 86 x 73
Altura del asiento: 38 cm



Score EcoVadis
49/100



Espuma ignífuga

Up/lift model - PROSTORIA



PROPERTIES

Bajar la parte superior del respaldo
Densidad 35 kg/m³
Garantía de 24 meses
Envío



DIMENSIONS

Dimensiones generales: L80 x 76
Altura del asiento: 44 cm



- Sin espacio de almacenamiento
- No hay tela del cliente disponible
- Funda no extraíble
- No hay opción de hacer la cama con antelación



CONTACT

FRANCE/EUROPE

LASSALLE Charlène
charlene.lassalle@madeindesign.com
+33 (0)4.38.12.34.75

TRUNDLE BEDS



BK Group es una empresa italiana que se ha especializado durante 60 años en la producción de sofás y sillones convertibles

Model BK 115



PROPERTIES

Espuma HR 40 kg/m³
2 años de garantía
Gastos de envío: a calcular
Espesor: 15 cm



DIMENSIONS

Dimensiones totales: L240 x P90 cm
Altura del asiento: 47 cm



Score EcoVadis
43/100



- Tejido del cliente disponible
- Cama ya hecha
- Fundas extraíbles
- Espuma ignífuga



- Sin correas
- Sin espacio de almacenamiento



CONTACT
FRANCE/EUROPE

Sara Mandelli
sara@bkitalia.com
Tel: +39 03 63 48 971

DORELAN pull-out beds



dorelan®
dormire bene vivere meglio

DORELAN, el fabricante líder de ropa de cama y sofás cama de Italia, fue fundado en Forli en 1968

ROSY model



PROPERTIES

- Densidad 45 kg/m³
- Espesor 15 cm
- Garantía de 24 meses
- Sistema Easyflip®: fácil inversión del asiento
- Sistema Extra: cama nido extraíble
- Sistema Space: cajón ahorra-espacio



DIMENSIONS

Dimensiones totales*: desde L 205xD 100 cm
Altura del asiento: 45 cm

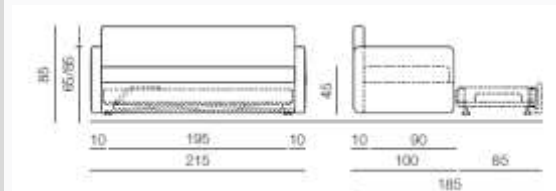
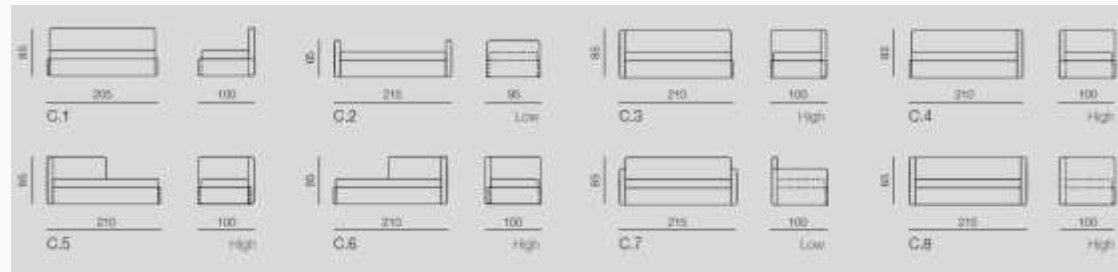

- Tela del cliente disponible
- Espuma ignífuga
- Funda extraíble
- Cama se puede pre-ensamblar bajo petición
- Sistema Easyflip®
- 160 revestimientos y colores disponibles
- Sistema Extra
- Sistema Space



- Sin correas

Score EcoVadis
68/100



CONTACT
FRANCE/EUROPE

Mirko de Lucia
m.delucia@dorelan.it
Tel: +33 7 72 36 58 84

*Las dimensiones totales de los modelos Dorelan se proporcionan a título informativo. Se puede observar una tolerancia dimensional del 3 al 5% para todos los materiales que comprenden textiles y tapicería

DORELAN, el fabricante líder de ropa de cama y sofás cama de Italia, fue fundado en Forli en 1968.

CHERIE S model



PROPERTIES

- Density 45 kg/m³
- Thickness 15 cm
- 24-month warranty
- Easyflip® system: easy seat reversal
- Extra system: pull-out trundle bed
- Space system: space-saving drawer

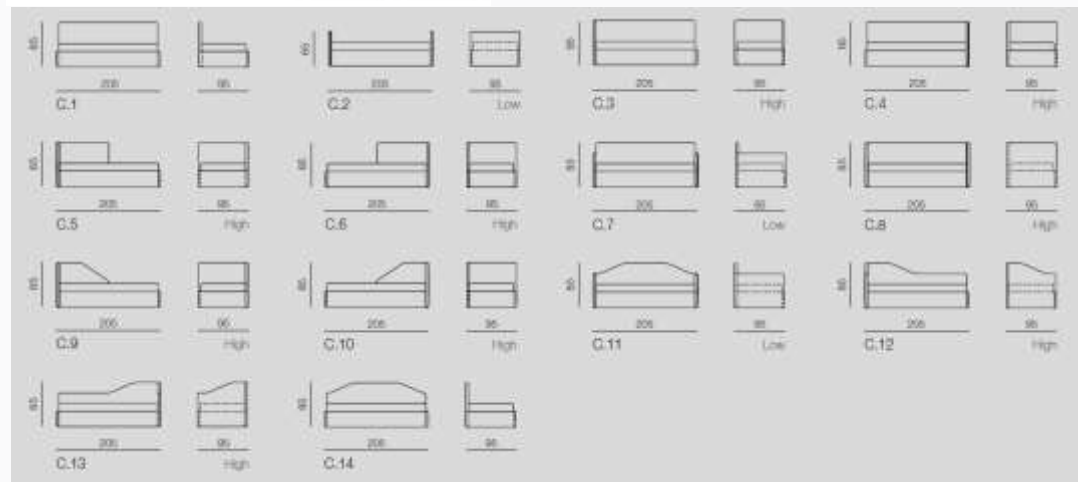
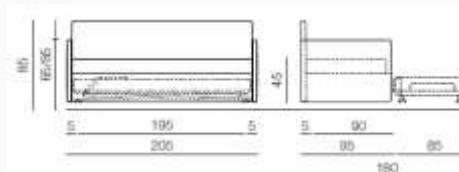

DIMENSIONS

- Overall dimensions*: from L205 x D95 cm
- Seat height: 45 cm



Tela del cliente disponible 160 revestimientos y colores disponibles
 Espuma ignífuga Sistema Extra
 Funda extraíble
 Cama se puede pre-ensamblar bajo petición
 Sistema Easyflip®

Sistema Space



- Sin correas

Score EcoVadis
68/100



CONTACT
FRANCE/EUROPE

Mirko de Lucia
m.delucia@dorelan.it
Tel: +33 7 72 36 58 84

*Las dimensiones totales de los modelos Dorelan se proporcionan a título informativo. Se puede observar una tolerancia dimensional del 3 al 5% para todos los materiales que comprenden textiles y tapicería

DORELAN, el fabricante líder de ropa de cama y sofás cama de Italia, fue fundado en Forli en 1968.

DOROTHY model



PROPERTIES

- Density 45 kg/m3
- Thickness 15cm
- 24-month warranty
- Easyflip® system: easy seat reversal
- Space system: space-saving drawer
- Extra system: pull-out trundle bed



DIMENSIONS

- Overall dimensions*: from L 205 x D 100 cm
- Seat height: 42 cm

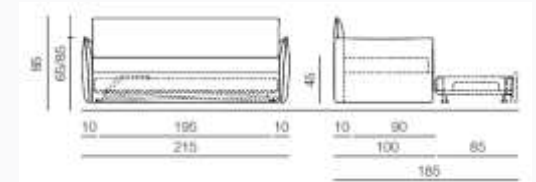
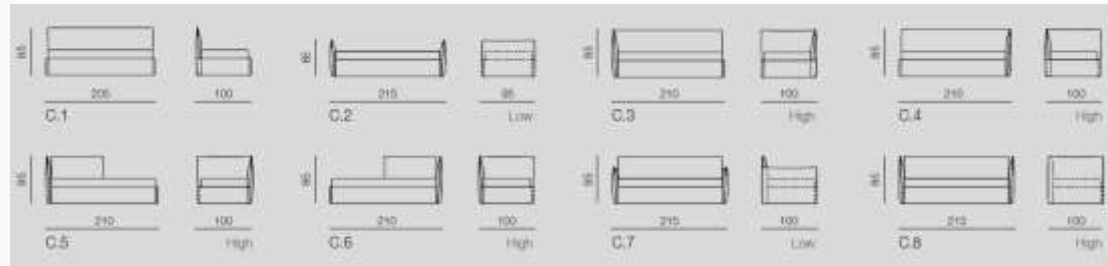
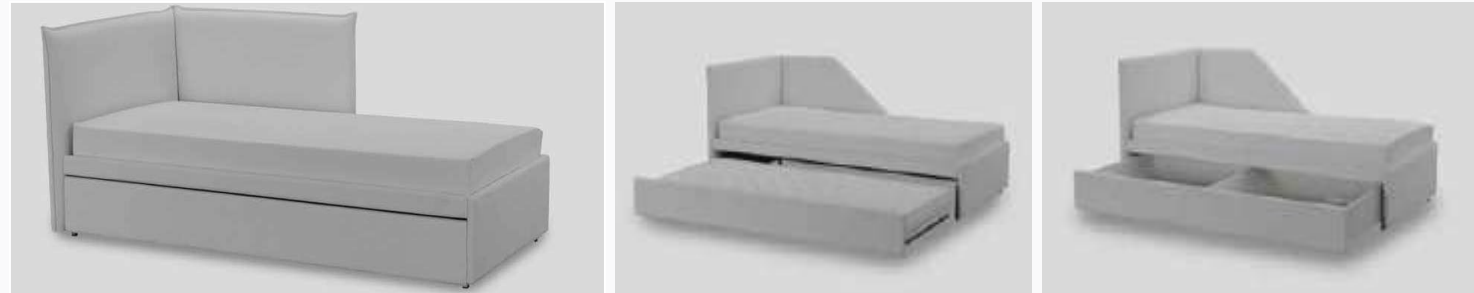

- Tela del cliente disponible el 60 revestimientos y colores disponibles
- Espuma ignífuga
- Funda extraíble Sistema Space
- Cama se puede pre-ensamblar bajo petición
- Sistema Easyflip®



- Sin correas

Score EcoVadis
68/100



CONTACT
FRANCE/EUROPE

Mirko de Lucia
m.delucia@dorelan.it
Tel: +33 7 72 36 58 84

*Las dimensiones totales de los modelos Dorelan se proporcionan a título informativo. Se puede observar una tolerancia dimensional del 3 al 5% para todos los materiales que comprenden textiles y tapicería

DORELAN, el fabricante líder de ropa de cama y sofás cama de Italia, fue fundado en Forli en 1968.

DOROTHY model



PROPERTIES

- Densidad 45 kg/m³
- Espesor 15 cm
- Garantía de 24 meses



DIMENSIONS

Dimensiones totales: L 210 x P 100 cm
Altura del asiento: 42 cm



- Tela del cliente disponible
- Espuma ignífuga
- Funda extraíble
- Cama se puede pre-ensamblar bajo petición



- Sin correas
- Sin espacio de almacenamiento

Score EcoVadis
68/100



 **CONTACT**
FRANCE/EUROPE

Mirko de Lucia
m.delucia@dorelan.it
Tel: +33 7 72 36 58 84

*Las dimensiones totales de los modelos Dorelan se proporcionan a título informativo. Se puede observar una tolerancia dimensional del 3 al 5% para todos los materiales que comprenden textiles y tapicería

BUNK BEDS AND GUEST BEDS



Hotelys es una filial de Ouest Bedding dedicada exclusivamente a establecimientos hoteleros, con la gama de camas más amplia del mercado. Hotelys también ofrece productos para todo tipo de establecimientos, dominio de todas las tecnologías del mercado, una elección incomparable de acabados/modelos y una organización totalmente dedicada a la hostelería

Kangourou model



PROPERTIES

- Chaise longue con cama supletoria integrada con respaldo
- Colchón de espuma de poliuretano HD 35kg/m3
- Garantía de 5 años (colchón), 2 años (mecanismo)



DIMENSIONS

ALTO 36 PROFUNDIDAD 90 ANCHO 200

Score EcoVadis

66/100



- Amplia elección de colores
- Cama ya hecha
- Tapicería ignífuga



CONTACT

FRANCE/EUROPE

Gaetane le Dru

gledru@adova-group.com

Tel (0)6 03 85 95 73

ASTORE

Hotelys es una filial de Ouest Bedding dedicada exclusivamente a establecimientos hoteleros, con la gama de camas más amplia del mercado. Hotelys también ofrece productos para todo tipo de establecimientos, dominio de todas las tecnologías del mercado, una elección incomparable de acabados/modelos y una organización totalmente dedicada a la hostelería

Gigogne model:



PROPERTIES

- Cama nido que se puede colocar debajo de la cama principal
- Colchón de espuma de poliuretano HD 35kg/m3
- Garantía de 5 años (colchón), 2 años (mecanismo)



DIMENSIONS

- LARGO 198x ANCHO 80 x ALTO 36

Score EcoVadis

66/100



- Almacenamiento sin desorden
- Almacenamiento rápido
- Colchón con tejido ignífugo



CONTACT

FRANCE/EUROPE

Gaetane le Dru

gledru@adova-group.com

Tel (0)6 03 85 95 73

ASTORE

ADOVA extra beds (*Hotelys*)

ASTORE



ADOVA
GROUP

Hotelys es una filial de Ouest Bedding dedicada exclusivamente a establecimientos hoteleros, con la gama de camas más amplia del mercado. Hotelys también ofrece productos para todo tipo de establecimientos, dominio de todas las tecnologías del mercado, una elección incomparable de acabados/modelos y una organización totalmente dedicada a la hostelería

Versatile bed model



PROPERTIES

- Cama supletoria vertical con ruedas
- Colchón de espuma de poliuretano HD 35kg/m3
- 5 años de garantía (colchón), 2 años de garantía (piezas mecánicas)



DIMENSIONS

- Dimensiones totales: 80X190, desplegado ALTO 36 CM



Score EcoVadis

66/100



- Funda de almacenamiento
- Cama ya hecha
- Tapicería ignífuga



CONTACT

FRANCE/EUROPE

Gaetane le Dru

gledru@adova-group.com

Tel (0)6 03 85 95 73

Website:

<http://www.hotelys.com/fr/>

ADOVA extra beds (*Hotelys*)



ADOVA
GROUP

Hotelys es una filial de Ouest Bedding dedicada exclusivamente a establecimientos hoteleros, con la gama de camas más amplia del mercado. Hotelys también ofrece productos para todo tipo de establecimientos, dominio de todas las tecnologías del mercado, una elección incomparable de acabados/modelos y una organización totalmente dedicada a la hostelería

Baby bed model



PROPERTIES

- Cuna
- Colchón de espuma de poliuretano, altura 14 cm
- Garantía de 5 años (colchón), 2 años (piezas mecánicas)



DIMENSIONS

- Dimensiones desplegado: 120 cm de largo x 60 cm de ancho x 77 cm de alto



Zoom sur :

Pliage facile



Charnière d'angle



Charnière de pliage



Roues avec frein

Score EcoVadis
66/100



- Confort excepcional para bebés
- Tapicería ignífuga



CONTACT

FRANCE/EUROPE

Gaetane le Dru

gledru@adova-group.com

Tel (0)6 03 85 95 73

DORELAN, el fabricante líder de ropa de cama y sofás cama de Italia, fue fundado en Forlì en 1968

ASTUCIO model



PROPERTIES

- Grosor del colchón 15cm
- Garantía de 24 meses
- Densidad 45 kg/m³
- Sistema Easyflip®:
- Fácil volteo del asiento



DIMENSIONS

- 222 x 99 x 100/156 cm aprox.
- Altura del asiento: H47 cm aprox

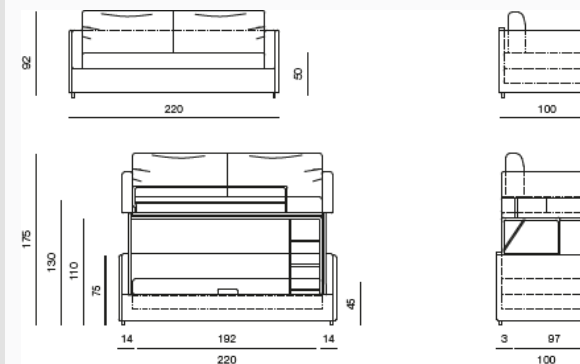

*El tamaño "general" de los modelos Dorelan es solo a título informativo. Se puede observar una tolerancia dimensional del 3 al 5% para todos los materiales que comprenden textiles y materiales tapizados..

Score EcoVadis

68/100



- Posible tela del cliente
- Desenfundable
- Sistema Easyflip®
- 160 revestimientos y colores disponibles



- Sin correa
- No hay cama prefabricada
- Sin espacio de almacenamiento

CONTACT

FRANCE/EUROPE

Mirko de Lucia

m.delucia@dorelan.it

Tel: +33 7 72 36 58 84

ASTORE

DORELAN, el fabricante líder de ropa de cama y sofás cama de Italia, fue fundado en Forlì en 1968.

Vertical guest bed model



PROPERTIES

- Lamas con cinchas verticales
- Opción de funda de somier con pliegues



DIMENSIONS

Dimensiones totales: 92 x 210 cm



Score EcoVadis
68/100



- Posible tela del cliente
- Desenfundable
- 160 revestimientos y colores disponibles



- Sin correa
- No hay cama prefabricada
- Sin espacio de almacenamiento

*El tamaño "general" de los modelos Dorelan es solo a título informativo. Se puede observar una tolerancia dimensional del 3 al 5% para todos los materiales que comprenden textiles y materiales tapizados..

CONTACT
FRANCE/EUROPE

Mirko de Lucia
m.delucia@dorelan.it
Tel: +33 7 72 36 58 84

DORELAN, el fabricante líder de ropa de cama y sofás cama de Italia, fue fundado en Forli en 1968

CHERIE F7 BUNK model



PROPERTIES

- Espesor 15cm
- Garantía de 24 meses
- Densidad 45 kg/m3



DIMENSIONS

- 210 x 100cm
- Altura del asiento: 45cm



*El tamaño "general" de los modelos Dorelan es solo a título informativo. Se puede observar una tolerancia dimensional del 3 al 5% para todos los materiales que comprenden textiles y materiales tapizados..

Score EcoVadis

68/100



- Posible tela del cliente
- Desenfundable



- Sin correa
- No hay cama prefabricada
- Sin espacio de almacenamiento

CONTACT

FRANCE/EUROPE

Mirko de Lucia

m.delucia@dorelan.it

Tel: +33 7 72 36 58 84

ASTORE

DAYBEDS



BK Group es una empresa italiana que se ha especializado en la producción de sofás y sillones convertibles durante 60 años.

BK 113 model



PROPERTIES

- Espuma HR 40 kg/m³
- Garantía de 2 años
- Densidad: 40 kg/m³
- Grosor: 15 cm

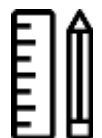

DIMENSIONS

- L202 x P90 cm
- Altura del asiento: 47 cm

Score EcoVadis
43/100



- Tela del cliente disponible
- Cama preinstalada
- Espuma ignífuga



Sin correa



CONTACT

FRANCE/EUROPE

Sara Mandelli
sara@bkitalia.com

Tel: + 39 03 63 48 971

ASTORE

DORELAN, el principal fabricante italiano de ropa de cama y sofás convertibles, fue fundado en Forlì en 1968..

Cherie S UP model



PROPERTIES

- Densidad: 45 kg/m³
- Grosor: 15 o 20 cm
- Garantía de 4 meses
- Sistema Easyflip®: fácil de voltear el asiento

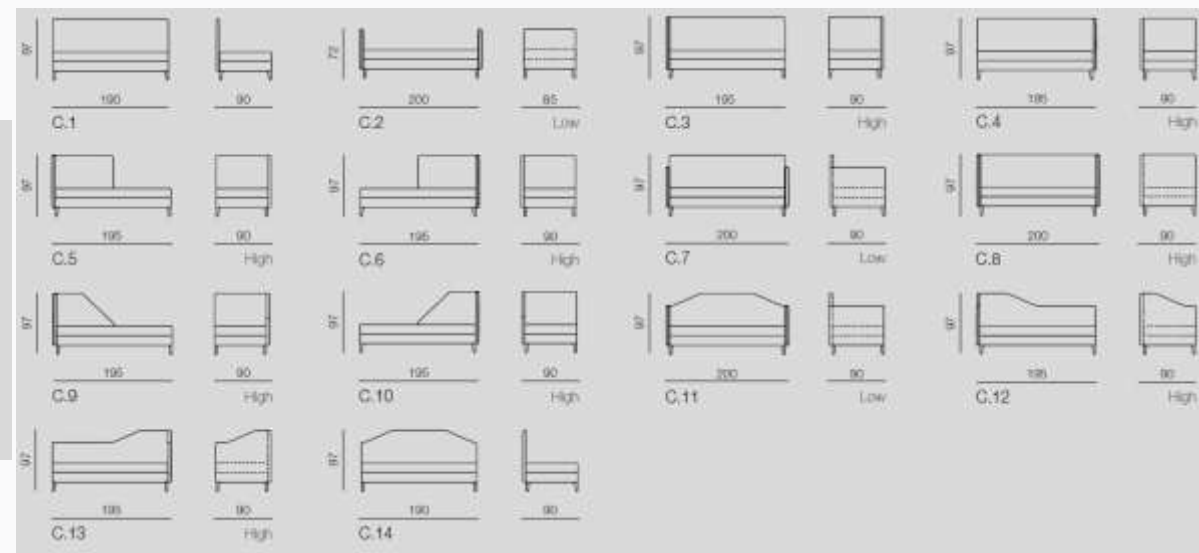

DIMENSIONS

- Desde L190 x P90 cm
- Altura del asiento: 46 cm

Score EcoVadis

68/100



- Tela del cliente disponible
- Espuma ignifuga
- Desmontable
- Sistema Easyflip®



- Sin correa
- Sin espacio de almacenamiento

- 160 revestimientos y colores disponibles



CONTACT

FRANCE/EUROPE

Mirko de Lucia

m.delucia@dorelan.it

Tel: +33 7 72 36 58 84

ASTORE

Las dimensiones «totales» de los modelos Dorelan se proporcionan solo a título informativo. Puede observarse una tolerancia dimensional del 3 al 5 % en todos los materiales que incluyen tejidos y

DORELAN, el principal fabricante italiano de ropa de cama y sofás convertibles, fue fundado en Forlì en 1968..

Cherie M10 UP model



PROPERTIES

- Density 45 Kg/M3
- Thickness 15 or 20 cm
- 24-month guarantee
- Easyflip® system: easy turning of the seat



DIMENSIONS

- L 200x D95 cm
- Seat height: 42cm

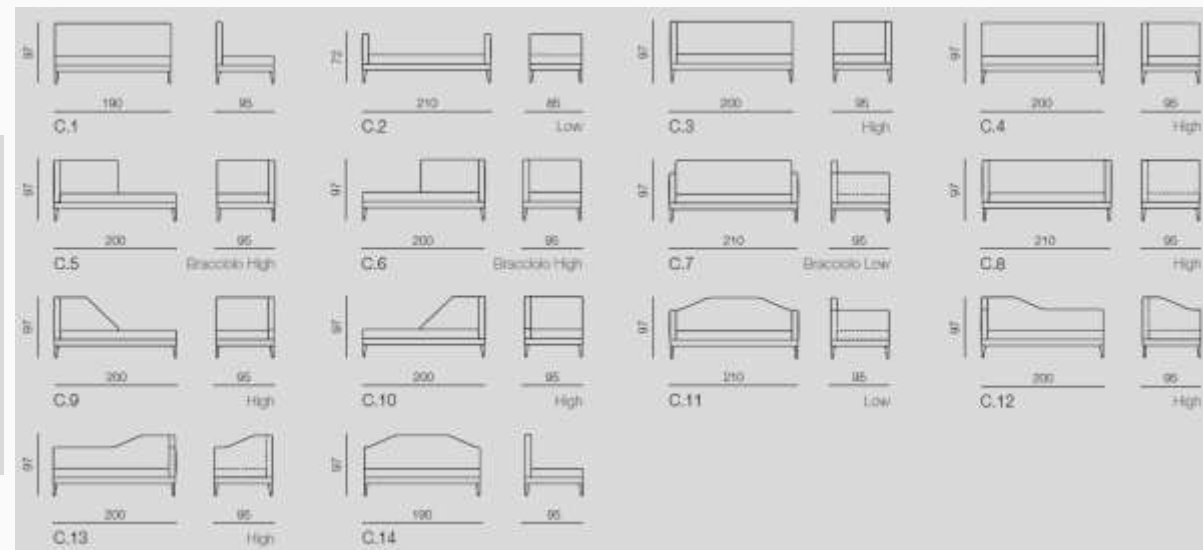

Score EcoVadis

68/100



- Tela del cliente disponible
- Espuma ignifuga
- Desmontable
- Sistema Easyflip®



- 160 revestimientos y colores disponibles



- Sin correa
 - Sin espacio de almacenamiento
- Sin cama preinstalada



CONTACT

FRANCE/EUROPE

Mirko de Lucia

m.delucia@dorelan.it

Tel: +33 7 72 36 58 84

ASTORE

*The 'overall' dimensions of Dorelan models are given for information only. A dimensional tolerance of 3 to 5% may be observed for all materials comprising textile and padded materials.

DORELAN, el principal fabricante italiano de ropa de cama y sofás convertibles, fue fundado en Forlì en 1968..

Dana UP model



PROPERTIES

- Density 45 Kg/M3
- Thickness 15 or 20 cm
- 24-month guarantee
- Easyflip® system: easy turning of the seat

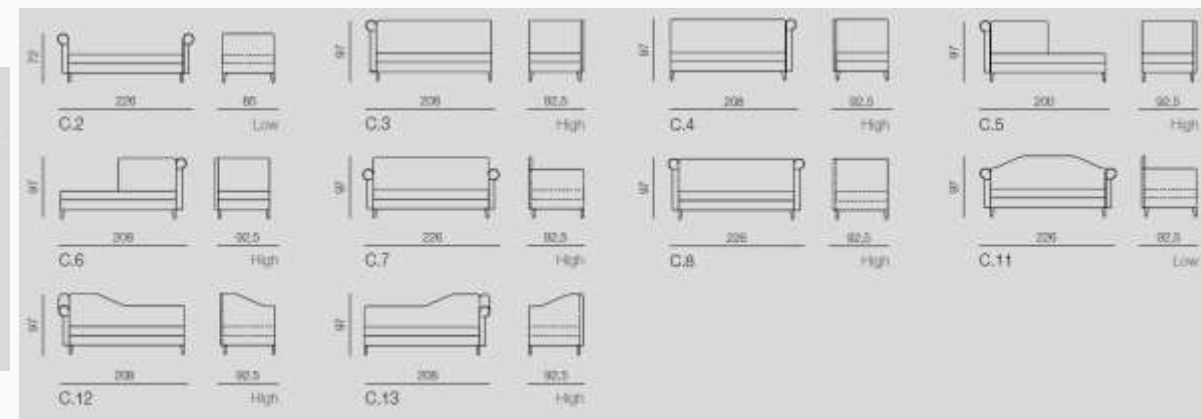

DIMENSIONS



- From L200 x D93 cm
- Seat height: 45cm

Score EcoVadis

68/100



- Tela del cliente disponible
- Espuma ignífuga

- Desmontable
- Sistema Easyflip®

- 160 revestimientos y colores disponibles



- Sin correa
- Sin espacio de almacenamiento



CONTACT

FRANCE/EUROPE

Mirko de Lucia

m.delucia@dorelan.it

Tel: +33 7 72 36 58 84

ASTORE

Como el principal minorista en línea de Europa de muebles, iluminación y artículos para el hogar de diseño, la gama de productos de Made In Design incluye marcas líderes (Kartell, Hay, Foscarini, etc.) y diseñadores destacados (Starck, Dixon).

Model day Bed - CLASSICON



PROPERTIES

- Densidad: 35 kg/m³
- Garantía: 24 meses
- Gastos de envío y embalaje
- Grosor: 14 cm



DIMENSIONS

- L190 x P86
- Altura del asiento: 38 cm



Score EcoVadis
52/100



- Tela del cliente disponible
- Correa para el asiento



- Sin espacio de almacenamiento
- Sin cama preinstalada
- Sin fundas desmontables



CONTACT

FRANCE/EUROPE

LASSALLE Charlène
charlene.lassalle@madeindesign.com

+33 (0)4.38.12.34.75

ASTORE

Fundada en 1982, SOCA fabrica muebles de diseño contemporáneo a medida para profesionales de la hostelería. SOCA cuenta con 3 áreas principales de especialización: la creación de productos de diseño y a medida, tapicería y tapizado.

RENOVO MODEL



PROPERTIES

- Estructura en madera y derivados
- Sábana ajustable 100 % algodón
- Espuma de poliuretano (50 kg/m³)



DIMENSIONS

- Seat: 1900mm
- Back: length 1350mm
- Strap width: 50mm

Score EcoVadis
53/100



- Estructura en madera y derivados
- Sábana ajustable 100 % algodón
- Espuma de poliuretano (50 kg/m³)



- Sin espacio de almacenamiento



CONTACT

FRANCE/EUROPE

Jacques de Mascureau
j.de.mascureau@soca.fr
 Tel: + 33 2 40 68 85 10

CONVERTIBLE OTTOMANS



BK convertible ottoman



BK Group es una empresa italiana que se ha especializado en la producción de sofás y sillones convertibles durante 60 años

BK 116 model



PROPERTIES

- Espuma HR 40 kg/m³
- Garantía de 2 años
- Costes de envío: por cuantificar
- Grosor: 13 cm
- Base de cama con lamas de madera
- Colchón de muelles (15 cm de alto)



DIMENSIONS

- L94 x P96 cm
- Altura del asiento: 44/45 cm

Score EcoVadis
43/100



- Tela del cliente disponible
- Cama preinstalada
- Espuma ignífuga



Sin correa



CONTACT

FRANCE/EUROPE

Sara Mandelli
sara@bkitalia.com
Tel: + 39 03 63 48 971

ASTORE

DORELAN, el líder italiano en el sector de ropa de cama y sofás cama, fue fundado en Forlì en 1968.

GHOST model



PROPERTIES

- Thickness 10cm
- 24 Month guarantee



DIMENSIONS

- 75x 65x 50 cm
- Seat height: 37cm



- Tela del cliente disponible
- Espuma ignífuga



- Sin correa
- Sin espacio de almacenamiento

Score EcoVadis
68/100



- Desmontable
- Sistema Easyflip®

- 160 revestimientos y colores disponibles

CONTACT

FRANCE/EUROPE

Mirko de Lucia

m.delucia@dorelan.it

Tel: +33 7 72 36 58 84

ASTORE

TEXTILE & CONFECTION



*Negocio familiar francés desde hace 300 años.
Especialista en soluciones textiles a medida para los segmentos económico, de gama media y hoteles de lujo.*

Gama económica – Gama media – Gama de lujo

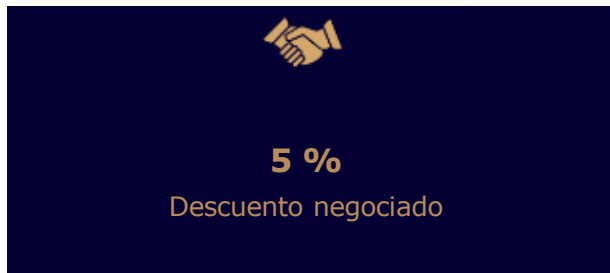

RSE

- Colección fabricada con poliéster reciclado
- Reciclaje de tejidos al final de su vida útil
- Gestión responsable de los residuos

Certificación



**Puntuación
EcoVadis**



Contacto:

Vincent DE FALCO

Teléfono: +33 6 85 71 40 55

Correo electrónico:

vincent.defalco@denantes.fr

SERVICIOS

Tejidos para decoración
Confección de cortinas
RideinOds, confección a medida

Servicios adicionales
• Servicios de auditoría e instalación técnica

Production

- 2 ateliers France et Europe

Showroom:

- Voiron, Boulogne, Carros, Antilles

DISTRIBUCIÓN

- Barras para cortinas
- Cortinas transparentes
- Cortinas
- Cojines
- Lanzamientos
- Colchas
- Fundas para somieres
- Cortinas



<https://www.denantes.fr/catalogs>

Oficina: +33 (0)4 72 47 17 17

PAÍSES CUBIERTOS: TODA EUROPA Y EL NORTE DE ÁFRICAexcepto Ucrania, Georgia, Macedonia del Norte, Rumanía, Rusia, Armenia, Azerbaiyán, Kazajistán, Kirguistán y Uzbekistán**

DENANTES
1723

SOTEXPRO

Soluciones textiles para profesionales



Sotexpro es un fabricante francés de tejidos decorativos ignífugos para tapicería desde 1973 y es el especialista indiscutible en tejidos ignífugos M1 y opacos. El desarrollo de sus colecciones combina tanto la decoración como la técnica. Desde el hilo hasta la fabricación de productos acabados a medida, Sotexpro integra todo el saber hacer necesario para el desarrollo de tus proyectos textiles: impresión digital, tejido jacquard, personalización. Su influencia es ahora internacional.



Tejidos ignífugos M1

Premios mencionados por Accor Toolkit

%
Descuentos negociados

RSE

Materiales reciclados



Programa Second Life



Eco-concepción



Servicios

A medida



Catálogo de productos



Producción: Sí

Origen: Sí

Servicio de recuperación:

No

Certificaciones



Puntuación
EcoVadis

60/100



¿Qué es la norma de seguridad contra incendios M1?

La reacción al fuego de un material, definida en Francia por el Decreto de 21 de noviembre de 2002, evalúa su capacidad para alimentar un incendio (combustibilidad e inflamabilidad). En los establecimientos abiertos al público (ERP), las cortinas, al igual que los materiales de decoración, deben cumplir rigurosas normas de reacción al fuego. La clasificación exigida para estos materiales es M1, según la norma NF P 92-507. Esta clasificación, que da derecho al titular a un informe quinquenal, solo puede ser otorgada por un laboratorio francés homologado por el Ministerio del Interior. **En SOTEXPRO, todos los tejidos se someten a pruebas para obtener esta certificación obligatoria.**

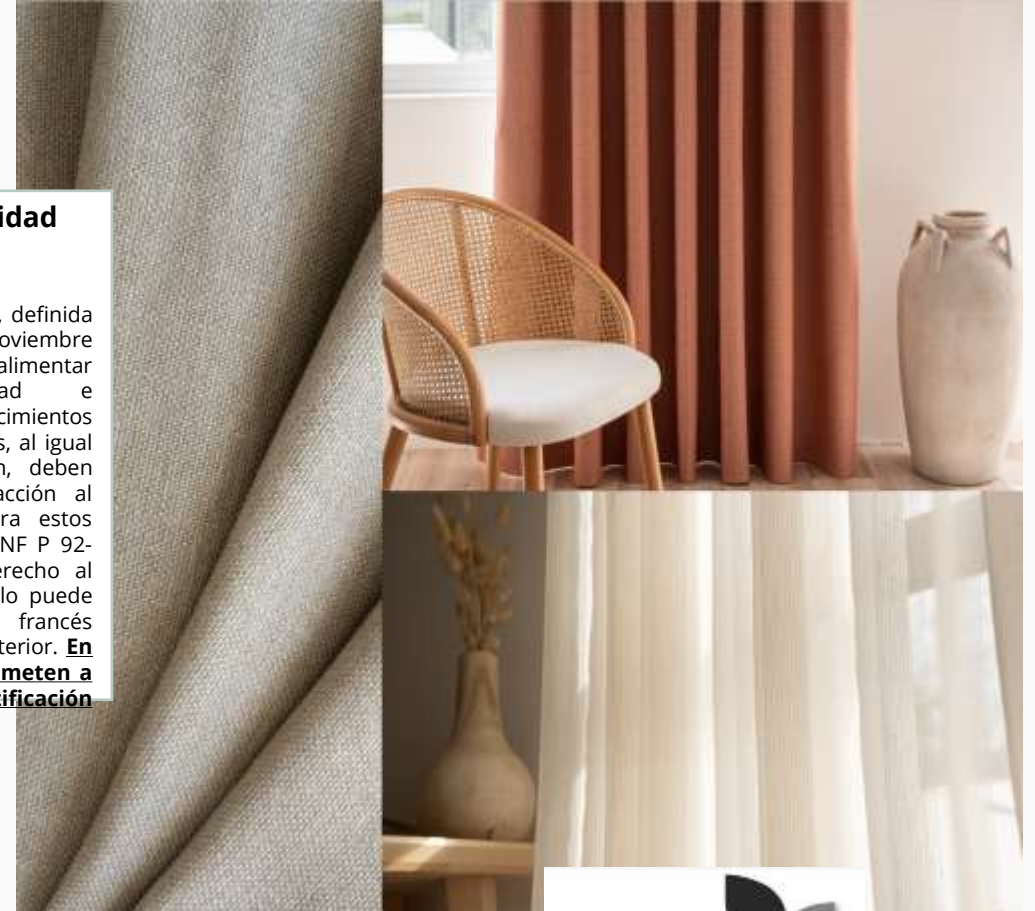

Contacto:

Catherine JACOB

Tel.: +33 6 80 20 99 78

Correo electrónico:

cjacob@etoffes-inspire.fr



<https://sotexpro.fr/en/>

Oficina: 510 route de Montchal, 42360 Panissières



PAÍSES CUBIERTOS: TODA EUROPA Y EL NORTE DE ÁFRICA* excepto Rusia

ASTORE



SPA & FITNESS EQUIPMENT

CODE

C.O.D.E. ChillOut Design Evolution, con sede en Francia, se especializa en el diseño y la fabricación de camillas de masaje de alta gama y muebles a medida dedicados a entornos profesionales y privados de bienestar, relajación y belleza. El concepto C.O.D.E. ofrece productos únicos en términos de diseño personalizable, comodidad superior y funcionalidad de alto rendimiento.

-10 a -15 %
en camas

-20 a 30 %
en opciones

5 años de garantía en los motores

Presencia en conceptos ACCOR



Gama media - Premium - Lujo - Estilo de vida

RSE

Materiales reciclados

Programa de segunda vida

Concepción ecológica

Servicios

A medida

Personalización de productos

Producción: Italia

 <https://www.code-spa.design/en/>

Contacto:

Angelica MARAN
am@code-spa.design
+(39) 3480466508

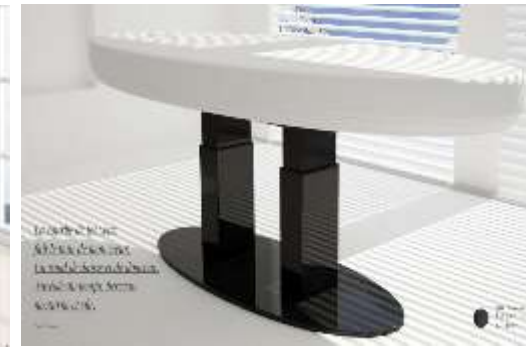

CODE
CHILL OUT DESIGN EVOLUTION
Beauty - Spa - Experience

ASTORE

Gharieni

30 años de innovación y ingeniería alemana son los pilares de la marca premium global del Grupo Gharieni, conocida por sus tecnologías de bienestar verificadas para la mente y el cuerpo, y por sus equipos médicos, de spa y de bienestar de la más alta calidad.



Premium – Lujo - Estilo de vida

- 20 a 30 %** sobre los precios públicos
- Garantía:**
- **10 años para** las piezas metálicas y los marcos
 - **5 años para** los motores
 - **3 años para** el resto de piezas

Presencia en conceptos ACCOR

Faimont Montreux Palace (Suiza)
 Sofitel Frankfurt Opera (Alemania)
 Sofitel Dubai The Obelisk (EAU)
 Hotel Molitor – MGallery Collection, París (Francia)

RSE

- Materiales reciclados ✓
- Programa de segunda vida ✓
- Eco-diseño ✓

Servicios

- A medida ✗
- Personalización de productos ✓

Producción: Alemania

Certificaciones:
 ISO 13485

 <https://www.gharieni.com/>

Puntuación EcoVadis



Contacto:

Aurore HADDOU
a.haddou@gharieni.com
 +33 6 42 14 79 95



ASTORE

Lemi

A principios de la década de 1990, los nuevos conceptos de bienestar se combinaban con un espíritu de creatividad, iniciativa y pasión por el diseño, transformando así el sueño en una empresa de gran alcance.

La empresa es reconocida por su excepcional diseño, investigación, tecnología, calidad, funcionalidad y acabados meticulosos.



Premium – Lujo - Estilo de vida



-30 % sobre los precios públicos

Hasta **10 años de** garantía
y asistencia **de por vida**

Presencia en conceptos ACCOR

Faimont Windsor Park, Englefield Green (Reino Unido)
SO/ Sotogrande (España)



RSE

Materiales reciclados ✓

Programa de segunda vida ✓

Eco-diseño ✓

Servicios

A medida ✗

Personalización de productos ✓

Producción: Italia

Certificaciones



 <https://www.lemispa.com/en/>

Contacto:

Elena Bazzocchi
elena.bazzocchi@lemigroup.it
+39 335 7742393



Lemi
ITALIAN WELLNESS EQUIPMENT™

ASTORE

Life Fitness

«Life Fitness comprende las necesidades tanto de los hoteles independientes como de las cadenas internacionales.
Ayudan a definir los estándares de marca de las instalaciones deportivas, a diferenciarse de la competencia y a aumentar la satisfacción del cliente».



Alrededor del 50% sobre los precios públicos (precios EXW)
2 años de garantía para todos los productos
Garantía de 10 años para la estructura de todos los productos de resistencia fabricados.

Recomendación por gama de hoteles:



Activate cardio, Axiom Resistance & Racks



Integrity cardio, Insignia Resistance & Racks



Elevation: Discover cardio, Synergy Resistance y Hammer Strength

Producción: Europa, Asia

Servicios

Experiencia virtual, nube, entrenador digital, pantalla HD...

Especialista en diseño de instalaciones

Puntuación EcoVadis
39/100

Contacto:

Richard Burden
Richard.Burden@lifefitness.com



<https://www.lifefitnessemea.com/en-eu>



Gama económica – Gama media – Gama alta



 **LIFEFITNESS**
FAMILY OF BRANDS

ASTORE

Matrix

«Matrix entiende que el fitness forma parte de una idea cada vez más holística del bienestar que influye en todo tipo de decisiones relacionadas con el estilo de vida, incluido el lugar donde alojarse durante un viaje.

El fitness se ha convertido en una expectativa; ¡Matrix puede ayudarte a convertirlo en una experiencia!».



Gama Eco - Media - Premium - Lujo - Estilo de vida

Alrededor del -40 %
Sobre precios públicos (precios FOB)
3 años
Garantía de piezas y mano de obra

Recomendación por gama de hoteles:



Serie Lifestyle Cardio con la serie Go Strength o la serie Versa Strength

Servicios

A medida

X



Serie cardio de resistencia con la serie de fuerza Versa plus

Personalización del producto

X



Serie cardio Performance con la serie Ultra Strength y consolas de entrenamiento inteligentes

Producción: Europa, Asia

Puntuación
EcoVadis
39/100



Contacto:

Gary YOUNG
gary.young@jhtgroup.uk
+44 (0) 7974 115 897



<https://www.matrixfitness.com/en>



MATRIX
Strong • Smart • Beautiful

ASTORE

PBI - Probeautic Institut

PBI - Probeautic Institut es un reconocido especialista en productos de belleza profesionales desde su creación en 1997.

Como fabricante y mayorista especializado en equipos para profesionales de la belleza, con más de 6000 referencias, ofrecemos una amplia gama de productos y marcas profesionales a la venta.

-10 % sobre los precios de

catálogo

Condiciones especiales para proyectos de construcción o renovación.

Garantía de **1 a 2 años**



Presencia en conceptos ACCOR

MGallery Les Cures Marines, Trouville (Francia)

MGallery Cabot, Burdeos (Francia)

Novotel Avignon Centre (Francia)



Gama media - Premium - Lujo - Estilo de vida

RSE

Materiales reciclados ✓

Programa de segunda vida ✓

Eco-diseño ✓

Servicios

A medida ✗

Personalización de productos ✗



EQUIPOS DE SPA



EQUIPAMIENTO DE MANICURA Y PEDICURA



AMBIENTE Y DECORACIÓN DE SPA



BOUTIQUE DE VENTA AL POR MENOR DEL SPA



WELL TECH



MASAJES Y CUIDADO DE LA PIEL



ROPA DESECHABLE Y ROPA



ROPA, ROPA DE CAMA Y MANTAS PARA SPA Y UNIFORMES



HIGIENE Y LIMPIEZA



DEPILACIÓN

Ámbito de distribución:

Francia y Dom-Tom, Mónaco, Andorra, Suiza, Europa, Oriente Medio, Norte de África

Certificaciones:

- Miembro de SPA-A
- Calificación Ethifinance
- Patrocinador de Pure Océan
- Miembro de Citeo
- Miembro de ÉcoSystem

Contacto:

Mohamed ARAII
mohamed.araii@pbifrance.com
 +33 (0) 634 240 722



<https://www.probeauticinstitut.com/>

pbi
 probeautic institut

ESTHÉTIQUE | SPA | WELLNESS

ASTORE

Precor

Equipa tu gimnasio con las soluciones de fitness preferidas y en las que confían tanto los deportistas como los entrenadores y los operadores de instalaciones en más de 100 países.

45 Porcentaje de descuento sobre el precio minorista

2 años, 10 años de garantía **en las monturas**

RSE

Materiales reciclados 

Programa de segunda vida 

Concepción ecológica 

Servicios

A medida 

Personalización de productos 

Producción: Europa, Asia

Puntuación EcoVadis

58/100



Contacto:

Nikki Doolan
Nikki.doolan@precor.com
+44 (0) 744 308 30 62



<https://www.precor.com/>



Gama Eco - Gama media - Gama alta



PRECOR

ASTORE

Technogym

«La oferta principal de la empresa es el ecosistema Technogym, compuesto por equipos inteligentes de cardio, musculación y funcionales, junto con la plataforma de red más avanzada y una gama completa de servicios».

-10 % -35

Sobre precios públicos (precios EXW)
Garantía de **2 años** (piezas de repuesto) y **1 año** (mano de obra)

Recomendación por gama de hoteles:



Cardio, Excite Live 500 700 900 / Fuerza, Selection 700



Cardio, Excite Live 5000 7000 9000 / Fuerza, Selection 900



Cardio y fuerza, Artis Line

Producción: Europa, Italia, Asia

Contacto:

Camilla Menegazzo -
cmenegazzo@technogym.com

Servicios

Servicios de diseño de interiores de Technogym

Solución de bienestar total: equipos inteligentes conectados, soluciones digitales, programas y formación, servicios fitness

Certificaciones

142 patentes internacionales y más de 93 marcas

registradas
Puntuación EcoVadis

84/100



<https://www.technogym.com/>



TECHNOGYM

ASTORE

ASTORE

YOUR PROCUREMENT PARTNER

ASTORE