



ASTORE

YOUR PROCUREMENT PARTNER

ASTORE – NOMINATED SUPPLIERS – ITALY



This is a strictly confidential support only to be used by Astore clients



This catalogue is updated every quarter to provide the latest information



For any further information or support please contact your local Astore team



All information can be found in the Supplier section on [Astoreprocurement.com](https://www.astoreprocurement.com)

SUPPLIER DIRECTORY

Preface



ITALY

NOMINATED SUPPLIERS

FF&E



ASTORE ENA – NOMINATED SUPPLIERS – ITALY

ASTORE



Furniture & Design

BEDDING

ATL PRODUCTION

HILDING ANDERS 

COFEL

INDOOR, OUTDOOR & OFFICE FURNITURE

AKULA LIVING

MAISONS DU MONDE

ALMA SANCTURA

NAP

APIR

PARLA DESIGN (ERSAH)

BK ITALIA

RBC PARIS

CALLIGARIS

RESISTUB

DENANTES 

RODET

DORELAN

SOCA

FERMOB

TIPTOE BY FERMOB 

LIGNE ROSET

VITRA

MADE IN DESIGN

VLAEMYNCK

WIESNER HAGER

LIGHTING

ARTEMIDE

LEDS-C4

ASTRO LIGHTING

RADIAN

BROSSIER SADERNE

ROGER PRADIER

FARO (LOREFAR)

SECURLITE

FLOS

SIGNIFY

FRANDSEN

TARGETTI

HOËL

TEXTILE & CONFECTION

DENANTES 

SOTEXPRO 

List of Nominated Suppliers

ITALY



Furniture & Design

SPA & FITNESS EQUIPMENTS

CODE

MATRIX

GHARIENI

PBI - PROBEAUTIC
INSTITUT

LEMI

PRECOR

LIFE FITNESS

TECHNOGYM

List of Nominated Suppliers

ITALY



BEDDING



ATL PRODUCTION

ATL è specializzata nella produzione di strutture metalliche e offre una gamma di prodotti ampia e diversificata. ATL offre **letti a castello e mobili** per alberghi economici, **scaffalature** per aree di servizio (lavanderia, deposito bagagli, ecc.), **Levly**, sistema di sollevamento letti



Prezzi e condizioni

Disponibile su astoreprocurement.com

CSR

- Materiali riciclati ✓
- Programma di seconda vita ✓
- Eco-design ✓

Servizi

- Legno ✓
- Metallo ✓
- Installazione ✓
- Su misura ✓
- Camera ✓
- Servizi generali ✓

Installazione interna

Produzione: 34 Rue Jean Jaurès 23200 Aubusson

Approvvigionamento:
EUROPA - FRANCIA

Punteggio EcoVadis
51/100

Certificazioni



 [Sito web](#)

Contatto:

Philippe de COURTILLES
contact@atlproduction.fr
Tel.: 05 55 66 34 00



Economico

Levly per tutte le categorie di hotel.

levly®



RAYONNAGE



BUDGET HOSPITALITY

Letti a castello e mobili



COFEL

Il gruppo COFEL è oggi leader nel settore della biancheria da letto in Francia e partner storico di Accor dal 1988. Siamo fornitori ufficiali dei seguenti marchi Accor: 25hours, Adagio, Hotel F1, Grand Mercure, Greet, Handwritten, Ibis, Ibis Styles, Ibis Budget, Jo&Joe, MGallery, Mama Shelter, Mercure, Movenpick, Novotel, Novotel Suites, Pullman, Sofitel, Tribe. Con la vocazione di contribuire al benessere dei consumatori migliorando la qualità del loro sonno, il Gruppo è impegnato e innova costantemente per offrire il meglio in fatto di biancheria da letto con i suoi 3 marchi molto noti: Bultex, Merinos ed Epéda.



Prezzi e condizioni

Disponibile su astoreprocurement.com

CSR

Materiali riciclati ✓

Eco design ✓

Paesi di produzione:

Francia che rifornisce Europa e Nord Africa (escluso il Regno Unito)

Certificazioni



Servizi

Trasporti ✓

Installazione ✓

Gestione dei prodotti obsoleti ✓

Punteggio

EcoVadis

43/100



Midscale & Premium*

*Escluso Ibis Family & Swissôtel



 <https://cofel.fr/>

CONTATTI

Élise BAUER

bauer.elise@cofel.biz

+33(0)6 40 17 48 99 // +33141902846

Sede centrale: 57 rue Yves Kermen. BOULOGNE-BILLANCOURT, 92100, Francia

Groupe
Cofel

ASTORE

HILDING ANDERS

Hilding Anders, azienda leader mondiale nel settore dei materassi e dei prodotti per il riposo, si impegna da sempre per aiutare le persone a dormire bene la notte. Siamo orgogliosi di offrire soluzioni per il riposo e il sonno adatte a tutte le esigenze e di avere nel nostro portafoglio alcuni dei marchi più prestigiosi nel settore dei materassi e dei prodotti per il riposo: Carpe Diem Beds, Jensen, BICO e Slumberland.

 Eco, Midscale e Premium
*Escluso Swissôtel

Prezzi e condizioni
Disponibile su astoreprocurement.com

CSR

Materiali riciclati ✓

Programma Second Life ✓

Servizi

Trasporti ✓

Installazione ✓

Gestione dei prodotti obsoleti ✓

Stabilimenti: -Belgio, Polonia, Spagna, Croazia e Italia

Fornitura: Europa e Nord Africa

Certificazioni



Contatto:

SOTNIKOVA Elena

elena.sotnikova@hildinganders.com

Contatti per paese

Disponibile su astoreprocurement.com

Punteggio EcoVadis
67/100



<https://www.hildinganders.com/>



 **HILDING ANDERS**

ASTORE

INDOOR, OUTDOOR & OFFICE FURNITURE



Akula Living

Akula è un produttore globale di arredi da esterno di qualità marina, che offre una vasta gamma di prodotti in stock e soluzioni personalizzate, progettate specificamente per soddisfare le esigenze del settore dell'ospitalità. Akula possiede e gestisce il proprio stabilimento di produzione, supervisionando il controllo qualità in ogni fase della produzione.



-25% sul catalogo
Garanzia **di 5 anni**

RSE

- Materiali riciclati ✓
- Programma di seconda vita ✓
- Eco-progettazione ✓

Servizi

- Su misura ✓
- Personalizzazione del prodotto ✓

Produzione: Cina, Regno Unito, Stati Uniti

Certificazioni:
ISO 9001, ISO 14001

Contatto:

Tom DUNNE
tom@akulaliving.com
+44 1937 862705

 <https://akulaliving.com/>



Gamma Eco - Mid - Prem - Luxury - Lifestyle



Presenza nei concept ACCOR

Fairmont Breakers - Fairmont Cape Grace, Sudafrica
Fairmont Century Plaza - Fairmont Dallas - Fairmont Kea Lani

akula

ASTORE



Alma Sanctura

Alma Sanctura è un collettivo curato di arredamento contract che offre soluzioni complete di arredamento contract sfuso e servizi di rivestimento per i settori dell'ospitalità, della ristorazione e dello sviluppo residenziale. Alma Sanctura rappresenta un portafoglio diversificato di marchi sia interni che internazionali. Come impegno verso la sostenibilità, il programma ecoSanctura sostiene l'uso di mobili eco-consapevoli tra i nostri partner.



-25% sulla brochure
Garanzia **da 1 a 15 anni**
contro difetti di fabbricazione

RSE

- Materiali riciclati ✓
- Programma di seconda vita ✓
- Eco-progettazione ✓

Servizi

- Su misura ✓
- Personalizzazione del prodotto ✓

Produzione: Singapore, Malesia, Indonesia, Cina e Belgio

Contatto:

Vanessa LIM
sales@almasanctura.com
+65 9625 3744



<https://www.almasanctura.com/>



Gamma Eco - Mid - Prem - Luxury - Lifestyle



ALMA
Sanctura

ASTORE



APIR

Dal 1918 Apir è specializzata nella progettazione e produzione di segnaletica e accessori per hotel: portavaligie, carrelli portabagagli, cestini per rifiuti, posacenere, portamenù, portaombrelli e altro ancora. Il loro punto di forza è la produzione di segnaletica personalizzata. Recentemente hanno aggiunto alla loro gamma interruttori e prese personalizzati.

Gamma Eco-Midscale



CSR

- Materiali riciclati ✓
- Programma Second Life ✗
- Eco-progettazione ✗

Servizi

- Su misura ✓
- Modifica dei prodotti a catalogo ✓

Produzione ITALIA

Approvvigionamento:
ITALIA

Servizio di ritiro mobili: ✗

Punteggio
EcoVadis 30/100

 **Contatto:**

Lauriane COUTURIER
laurianec@apir.com Tel:
+33 (0)6 731178 63

 [Sito web](#)



Ufficio: Via Prato delle Valli 58, 47892 Acquaviva, San Marino (Italia)



BK Group è un'azienda italiana specializzata da 70 anni nella produzione di divani e poltrone trasformabili. Per maggiori dettagli sui prodotti specifici, consultare il nostro opuscolo dedicato ai letti trasformabili.



CSR

Materiali riciclati	✓
Programma Second Life	✗
Eco design	✓

Servizi

Su misura	✓
Modifica dei prodotti a catalogo	✓

Produzione ITALIA

Approvvigionamento: ITALIA

Servizio di ritiro
No

Certificazioni

Materiali di classe 1IM

Punteggio
EcoVadis
43/100



[Sito web](#)

Contatto:

Sara MANDELLI
sara@bkitalia.com Tel:
+39 03 63 48 971
Fax:+39 03 63 45 917

Gamma Eco-Midscale /Upscale

BK 132



BK 108



BK 153



BK 116



Per ulteriori informazioni sui fornitori di divani letto, consultare il nostro opuscolo dedicato ai divani letto e ai letti aggiuntivi.



CALLIGARIS

Con i marchi **Calligaris**, **Connubia**, **Ditre Italia**, **LucePlan** e **Fatboy**, offriamo una soluzione completa di interior e exterior design per hotel e ristoranti.
Ogni marchio offre una prospettiva di design distinta e un portafoglio prodotti completo per soddisfare le esigenze dei professionisti dell'ospitalità
Sedie, sgabelli, tavoli, poltrone, divani, letti, complementi d'arredo, illuminazione



Gamma medio-alta e alta



-50%

Sui prezzi al pubblico* di Calligaris e Connubia

CSR

Materiali riciclati	✓
Programma Second-Life	✗
Eco-progettazione	✓

Produzione: EUROPA - ITALIA

Approvvigionamento: EUROPA

Servizio di ritiro
No

Servizi

Su misura**	✓
Modifiche leggere sui prodotti a catalogo	✓

Certificazioni



Punteggio EcoVadis
57/100



calligaris



connubia



**DITRE
italia**



**LUCE
PLAN**

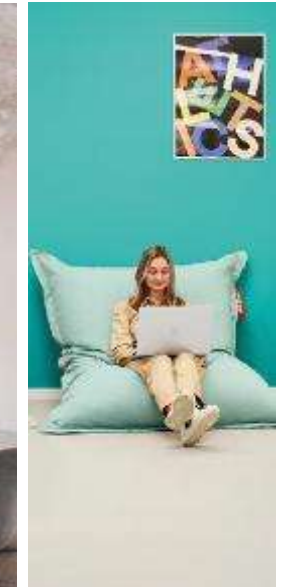

fatboy

Contatto:

Katia IOSEFFINI
katia.ioseffini@calligaris.it
+39432748246
Oppure
contract@orbitaldesigncollective.com

[Sito web](#)

Sede centrale: Calligaris Contract Division, via del Cristo, 94, 33044 Manzano (UD) Italia

Calligarisgroup,

** Tessuto del cliente proveniente da 30 sedie. Colore speciale per la struttura in legno della sedia

calligaris connubia ditre italia luce plan fatboy



ASTORE

DENANTES

Un'attività di famiglia francese per 300 anni. Specialista in soluzioni tessili su misura per il settore alberghiero: Economy – media gamma – lusso.



-5%

Sulle tariffe pubbliche di DENANTES

Servizi

- ✓ Citazione
- ✓ Scarica, distribuzione, disimballaggio, installazione, studio di implementazione (SketchUp), moodboard
- ✓ Rimozione e riciclaggio di mobili vecchi

- Mobili da collezione
- Personalizzabile o meno:
- Sedute
- Divani
- Tabelle
- Testiere
- Comodini da comodino
- Scrivanie
- Illuminazione

Fonte : EUROPA

Servizio di ritorno

Sì, a condizioni



Contatto:

Vincent DE FALCO
Tél : +33 6 85 71 40 55
Mail: vincent.defalco@denantes.fr

CSR

Legno proveniente da foreste sostenibili

Programma Second Life

Rivestimenti
Riqualificazione dei sedili

Certificazioni



EcoVadis



Eco - Midrange – Luxury

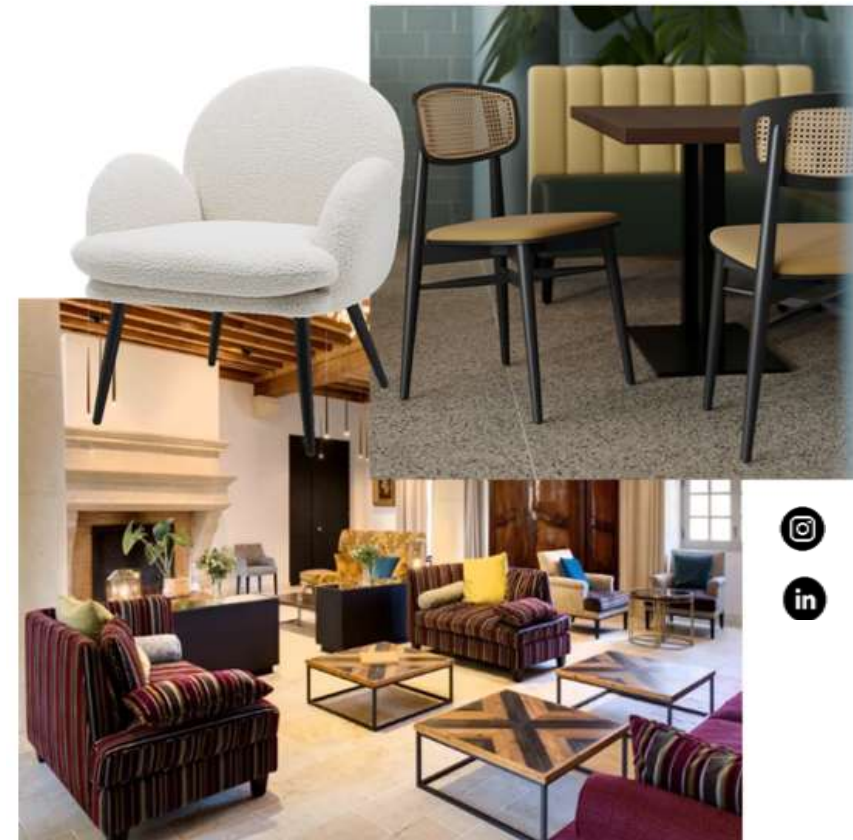

<https://www.denantes.fr/>

DENANTES
1723

Ufficio: +33 (0)4 72 47 17 17

DORELAN

Azienda storica di Forlì che dal 1968 produce e fornisce ai migliori hotel in Italia e nel mondo sistemi letto, materassi e reti per marchi non Accor, oltre a divani letto.



Sconto del 30
Sui prezzi al pubblico

 Midscale - Upscale



CSR

Materiali riciclati ✗

Programma di riciclaggio ✓

Eco design

Produzione: ITALIA

Approvvigionamento: ITALIA

Servizio di ritiro: su richiesta

 **Contatti:**
Mirko de Lucia
m.delucia@dorelan.it
+33 7 72 36 58 84

Servizi

Su misura ✓

Personalizzazione ✓

Certificazioni



Punteggio EcoVadis



 <https://www.dorelanhotel.com/fr/>

Ufficio: 49 cours Vitton, 69006 LIONE

dorelan
hotel

ASTORE



FERMOB **interni**

In qualità di produttore francese di mobili in metallo e creatore di colori per il giardino, Fermob è diventato un esperto nella progettazione globale di spazi esterni grazie a una vasta gamma di mobili, illuminazione e accessori decorativi



35% di sconto
sui prezzi al pubblico IVA esclusa

CSR

Materiali riciclati e riciclabili ✓

Seconda vita programma  ✓

Analisi del ciclo di vita 100% ✓

Carbon Scan Accor ✓

Vernici Ristrutturazioni  ✓

Ritiro mobili ✓

Servizi

Su misura ✓

Su misura ✓



Certificazioni

NF EN 581-1

NF EN 1022

NF EN 581-3

NF EN 581-2

Punteggio EcoVadis

68/100



Fermob-contract.com

Produzione: Francia 
Approvvigionamento:
Francia, Europa, Asia

Contatto:

Michael MORRETON
MMORRETON@fermobcontractunit.com
Cellulare: +49 (0)178 729 3055



Collezione VALET BISTRO



Collezioni MOON! PIPOLO



Collezione FACE A FACE



Collezione BELLEVIE



Gamma di alta gamma



Collezione FUNAMBULE, BE BOP



Collezione CALVI, STUDIE, OTO



Sede centrale: Parc Actival 01140 Thoissey
Showroom Professionnels: 79 avenue Ledru Rollin 75012 PARIGI
Neumarkt 49, 50667 Colonia, GERMANIA

FERMOB

Produttore francese di mobili in metallo e creatore di colori per il giardino, Fermob è diventato un esperto nella progettazione globale di spazi esterni grazie a una vasta gamma di mobili, illuminazione e accessori decorativi, tutti progettati per l'uso all'aperto.



35% di sconto
sui prezzi al pubblico IVA esclusa

CSR

Materiali riciclati e riciclabili ✓

Seconda vita programma  ✓

Analisi del ciclo di vita 100% ✓

Carbon Scan Accor ✓

Verniciatura Ristrutturazioni  ✓

Ritiro mobili ✓

Servizi

Su misura ✓

Su misura ✓



Certificazioni

NF EN 581-1

NF EN 1022

NF EN 581-3

NF EN 581-2

Punteggio EcoVadis

68/100



[Fermob-contrast.com](https://www.fermob-contrast.com)



Collezione RESTO,
LUSSEMBURGO



Collezione LUXEMBOURG



Collezione GARDEN OFFICE



Collezione SWIING



Collezioni BELLEVIE, BEBOP, LORETTE



Gamma Upscale

Produzione: Francia 
Approvvigionamento:
Francia, Europa, Asia

Contatto:

Michael MORRETON
MMORRETON@fermobcontractunit.com
Cellulare: +49 (0)178 729 3055



Sede centrale: Parc Actival 01140 Thoissey
Showroom Professionnels: 79 avenue Ledru Rollin 75012 PARIGI
Neumarkt 49, 50667 Colonia, GERMANIA

LIGNE ROSET CONTRACT

Fondata nel 1860, Ligne Roset è un'azienda francese specializzata nella produzione di sedute e mobili. È in grado di offrire prodotti personalizzati. I suoi stabilimenti sono specializzati nella tappezzeria, nel taglio della schiuma, nel taglio della pelle e dei tessuti e nel trattamento del legno.



Da **-35% a -45%**
Sulle tariffe pubbliche ROSET

CSR

- Materiali riciclati ✓
- Programma Second-Life ✓
- Eco-progettazione ✓

Produzione: FRANCIA
Approvvigionamento: EUROPA

Servizio di ritiro
No

Contatto:

Max Flageollet
+33 6 80 89 08 09
mflageollet@roset.fr

Servizi

- Su misura ✓
- Modifiche leggere sui prodotti a catalogo ✓

Certificazioni



Punteggio EcoVadis

55/100



[Sito web](#)

Sede centrale e showroom: BP 9 - 01 470 Briord: 25, rue du Faubourg Saint-Antoine 75 011 Parigi



Gamma medio-alta



ligne roset[®]
CONTRACTS

ASTORE



MADE IN DESIGN (outdoor)

Rivenditore

In qualità di rivenditore online leader in Europa di mobili, illuminazione e arredamento di design, Made In Design offre una gamma che comprende alcuni dei marchi più importanti (Hay, Foscarini, ecc.) e i migliori designer (Starck, Dixon, ecc.).

 Gamma Premium

Dal -20%
Sui prezzi al pubblico* Made in Design

*Prezzi espressi in EXW

Servizi

Su misura

Modifiche prodotti a catalogo

Punteggio EcoVadis

52/100



Contatto

Charlène LASSALLE
classalle@madeindesign.com Tel:
+33 4 38 12 34 75

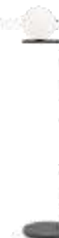

Selezione dei loro produttori FERMOB HAY FATBOY EMU HOUE MUUTO VONDOM ETHIMO EXTREMIS MACSRT CARPYEN PRIADE SLIDE DESIGN

Ufficio: 32 rue de Comboire - 38130 ECHIROLLES



made in design
by PRINTEMPS

ASTORE

MAISONS DU MONDE

Maisons du Monde è un'azienda francese fondata nel 1996. È specializzata nella produzione e distribuzione di mobili e decorazioni per interni ed esterni. Grazie al suo team di designer integrato, offre una vasta gamma di prodotti.

 Gamma Eco-Midscale



Da -7% a -14%

Su Maisons du Monde tariffe pubbliche per tutti gli ordini superiori a 1.000 €

CSR

Materiali riciclati	✓
Programma Second-Life	✓
Eco-progettazione	✗

Servizi

Su misura	✗
Modifiche leggere sui prodotti a catalogo	✗

Produzione: FRANCIA, ASIA, EUROPA

Approvvigionamento: a livello nazionale

Servizio di ritiro
No

Certificazioni



Punteggio EcoVadis

68/100



Contatto:

Fabienne Sacareau
fsacareau@maisonsdumonde.com
Tel: +33 6 08 54 05 52



[Sito web](#)

Sede centrale: 6 rue Anne de Bretagne - Immeuble Viséo - 44 120 Vertou
Showroom PRO: 5 Boulevard Montmartre, 75002 Parigi



**MAISONS
DU MONDE**

ASTORE

NAP sp. z o.o.

NAP è un produttore esperto di mobili imbottiti su misura e fornitore di mobili pronti all'uso, mobili da esterno, illuminazione decorativa e tende per gli hotel Accor nell'Unione Europea



Sconti **dal 15% al 35%** sulle tariffe pubbliche su &Tradition, DCW, Frandsen GUBI, Jensen, Ethnicraft, NAP, Normann Copenhagen, Sits, Tom Dixon, Ton, Vitra e altri

CSR

Materiali riciclati



Eco-progettazione



Servizi

Su misura



Modifiche leggere sui prodotti a catalogo



EcoVadis
39/100



[Sito web](#)

Contatto :

Mikołaj Wielowiejski / Direttore commerciale
Tel. 0048 502-264-051
e-mail: mikolaj.wielowiejski@nap.com.pl
e-mail: bh@nap.com.pl



 Gamma Eco-Luxury



NAP contract
ASTORE

Parla Design (ERSAH)

Parla è specializzata nella produzione di mobili fissi e mobili componibili sofisticati e di alta qualità + falegnameria per interni commerciali. Parla dispone anche di un proprio portafoglio di prodotti progettati sia da designer interni che da designer di fama internazionale. La collezione Parla sta ora registrando una crescita costante nel Regno Unito, in Europa, negli Stati Uniti e nel CCG grazie a una vasta rete di rivenditori, distributori e collaboratori.



-35% sul catalogo
2 anni di garanzia

RSE

- Materiali riciclati ✓
- Programma di seconda vita ✓
- Eco-progettazione ✓

Servizi

- Su misura ✓
- Personalizzazione del prodotto ✓

Produzione: Turchia

Certificazioni:
ISO 9001, ISO 14001

EcoVadis
38/100



Contatto:

Neslihan Mingu
neslihan.mingu@parladesign.com
+90 5309612387

 <https://parladesign.com/>



Gamma Eco - Mid - Prem - Luxury - Lifestyle



Presenza nei concept ACCOR
Novotel Riyadh Sahafa - Arabia Saudita, Riyadh

parla*

ASTORE



RBC

In qualità di partner privilegiato dei principali gruppi alberghieri, RBC è in grado di rispondere a tutte le esigenze FF&E e di assistere nella progettazione delle varie aree di un hotel, ristorante o cucina; dalla hall alle camere, passando per saloni, sale conferenze, sale da pranzo o anche aree benessere o esterne, nel rispetto dell'architettura del luogo e del progetto immaginato dal designer o dal cliente.



Gamma Midscale-Premium



Servizi

Su misura

X

Modifica dei prodotti a catalogo

X



[Sito web](#)

Punteggio EcoVadis

65/100



Contatto:

Gianluca Tedesco
gianluca.tedesco@rbcmobilier.com
+ 33 6 86 13 81 41



Selezione dei fornitori: ARPER | CASSINA | EMU | GERVASONI | GUBI | INCLASS | KNOLL | ZANOTTA

Sede centrale: 110 rue de Blanchemaille 59100 Roubaix, Francia
Showroom: 15 negozi in Francia



rbc

ASTORE

RÉSISTUB

RESISTUB PRODUCTIONS è un produttore francese di mobili in metallo, legno e tessuto dal 1953.

Il suo ufficio di progettazione integrato consente di soddisfare e personalizzare ogni richiesta: finiture, dimensioni, fino alla disposizione completa.



-20
Sui prezzi pubblici per ordini <1000 €

-30%
Sui prezzi pubblici per ordini >1000€

CSR

- Materiali riciclati ✓
- Programma Second Life Eco-progettazione ✓

Servizi

- Su misura ✓
- Modifica dei prodotti a catalogo ✓

Produzione:FRANCIA,
POLONIA

Approvvigionamento:
EUROPA
SETTENTRIONALE

Servizio di ritiro:

Contatto:
Amandine GRAVOUIL

Tel:+33 6 50 40 25 99
Amandine.gravouil@resistub.com

Certificazioni



**Punteggio
EcoVadis 62/**



[Sito web](#)

[Catalogo](#)

[Instagram](#)



Gamma Eco / Midscale



Ufficio e stabilimento: 34 bis route de Nantes, 85190 AIZENAY



résistub
productions

ASTORE



RODET

Rodet è un produttore francese di mobili con struttura in metallo dal 1948 e nel corso degli anni è diventato un punto di riferimento per l'arredamento collettivo di interni, sia con le sue gamme di mobili per strutture ricettive che con quelle progettate per le aree di ristorazione.



CSR

Materiali riciclati e riciclabili ✓

ACV produits ✓

Servizio di ritiro mobili (servizio di pulizia membro VALDELIA) ✓

Servizi

Su misura ✓

Modifica dei prodotti a catalogo ✓



Certificazioni

PEFC

NF COLLECTIVITE

NF EN 16139

NF EN 15372

NF EN 747-1 + A1 e 2 + A1 (08/2015)

NF EN 16121 + A1 (01/2018)

Punteggio EcoVadis

61/100



Produzione: Francia

Contatto:

Frédérique CHARROIN

FCharroin@Fermob.com

Cellulare: +33 (0)6 80 08 02 04



Collezione TABLE ISY



Collezione YUN



Collezioni LYA, TOTEM



Collezione SCALA, SODA



Collezioni LYA, SPLIT



Collezione RÉVA



SOCA

Fondata nel 1982, SOCA produce mobili contemporanei su misura per il settore dell'ospitalità. SOCA ha 3 specializzazioni principali: creazione di mobili su misura, selleria e tappezzeria.



-40%

Sulle tariffe pubbliche SOCA

CSR

- Materiali riciclati ✓
- Programma Second-Life ✓
- Eco-progettazione ✓

Produzione: FRANCIA

Approvvigionamento:
FRANCIA

Servizio di ritiro
No

Contatti:

Jacques DE MASCUREAU
j.de.mascureau@soca.fr
Tel: +33 2 40 68 85 10

Servizi

- Su misura ✓
- Modifiche leggere sui prodotti a catalogo ✓

Certificazioni



Punteggio
EcoVadis
53/100



Gamme Eco - Midscale - Upscale



[Sito](#)

Sede centrale: 7 rue Véga - Zone Industrielle Belle Etoile 44770 Carquefou, Francia

 **SOCA**

ASTORE



TIPTOE BY FERMOB

TIPTOE è un marchio francese di design che offre mobili sostenibili: ben progettati, prodotti responsabilmente al 100% in Europa e fatti per durare



- 25 %

Sui prezzi pubblici esclusi l'IVA

RSE

Materiali riciclati ✓

Programma Second-Life ✓

Eco design ✓

Servizi

Su misura ✓

Modifiche luminose sui prodotti del catalogo ✓

Produzione : FRANCIA

Fonte : FRANCIA

Ripresa del servizio?

No

Certificazioni



Colonna sonora

EcoVadis:

60/100



Contatto:

Agnes Camacho

acamacho@fermobcontractunit.com

Cellulare : +33 (0)6 99 86 99 23



[Sito](#)

[Catalogo](#)

[Tariffe pubbliche](#)

[Opuscolo sulla sostenibilità](#)



Gamma Eco – Fascia media



✓ **Sedia fatta di plastica PP riciclata con base in acciaio**

✓ **Impilabili fino a 8 sedie**

✓ **Trattamento anticorrosione e resistente ai raggi UV**



✓ **Tavolo in acciaio forato con trattamento anticorrosione per cataforesi**

✓ **Disponibile in 2 taglie: 160×80 cm e 190×90 cm**

✓ **Gambe staccabili**

TIPTOE

VITRA

Produttore svizzero di mobili contemporanei dal 1950, Vitra produce mobili per uffici, abitazioni e spazi pubblici.



-36

Sulle tariffe pubbliche VITRA

CSR

- Materiali riciclati ✓
- Programma Second-Life ✓
- Eco-progettazione ✓

Produzione: GERMANIA

Approvvigionamento:
EUROPA

Servizio di ritiro
No

Contatti:

Isabelle DEBUT
Isabelle.debut@vitra.com
Tel: +33 1 56 77 07 81
Cellulare: +33 6 61 30 56 40

Servizi

- Su misura ✗
- Modifiche leggere sui prodotti a catalogo ✓

Certificazioni



Punteggio
EcoVadis
55/100



[Sito](#)



Gamma da media a alta



vitra.

ASTORE

Sede centrale e showroom internazionale: Vitra International AG - Klünfeldstrasse 22 - CH-4127 Birsfelden
Sede centrale e showroom francese: 5 rue Boudreau, 75009 Parigi



VLAEMYNCK

Vlaemynck è un'azienda francese specializzata nella produzione di arredi da esterno e ombrelloni di alta gamma per il settore dell'ospitalità e della ristorazione. Acquisita da Fermob nel 2013, è rinomata per la qualità, la durata e l'eleganza dei suoi prodotti, progettati per i professionisti dell'ospitalità. Vlaemynck offre una gamma completa di sedie, tavoli, lettini, cuscini e ombrelloni, prodotti principalmente nei suoi laboratori in Borgogna, Francia.



40% di sconto
sui prezzi al pubblico IVA esclusa

CSR

Materiali riciclati e riciclabili ✓

Seconda vita programma  ✓

Analisi del ciclo di vita 100% ✓

Carbon Scan Accor ✓

Ritiro dei mobili ✓



Certificazioni

NF EN 581-1
NF EN 1022
NF EN 581-3
NF EN 581-2

Punteggio EcoVadis
61/100



 [Fermob-contract.com](https://www.fermob-contract.com)

Collezioni RIVAGE , PILOTIS, KOTO



Collezione GORDES



Collezione LODGE



Gamma di lusso



Collezioni IBIZA, PARASOLS

VLAEMYNCK

Sede centrale: Parc Actival 01140 Thoisyey
Showroom Professionnels : 79 avenue Ledru Rollin 75012 PARIGI
Neumarkt 49, 50667 Colonia, GERMANIA



ASTORE

WIESNER HAGER

Wiesner-Hager è un produttore austriaco di mobili fondato nel 1921. È specializzato in arredi per sale riunioni ed eventi e ha creato un concetto innovativo con il suo tavolo impilabile. Wiesner-Hager fornisce sedie e tavoli di alta qualità che possono essere impilati e collegati per una gestione facile e veloce senza compromessi in termini di design.

La gamma di prodotti comprende anche arredi per sale riunioni e spazi di lavoro. È possibile organizzare consegne in tutta la regione EMEA.



*Prezzi EXW

CSR

Materiali riciclati ✗

Eco-progettazione ✓



[Sito web](#)

Servizio di ritiro

No



Contatto

Matthias HUDAX

Responsabile ospitalità internazionale

M.Hudax@wiesner-hager.com

+496646182623

Servizi

Su misura ✗

Modifiche leggere sui prodotti a catalogo ✓

Certificazioni



Punteggio EcoVadis

70/100



Gamma di fascia media/alta



wiesner hager

Sede centrale/Produzione: Wiesner-Hager, Linzerstraße 22, 4950 Altheim, Austria



ASTORE



SOFA BEDS

List of Nominated Suppliers

SPAIN

Furniture & Design



CONVERTIBLE SOFAS

BK ITALIA

LIGNE ROSET

COLLINET

MADE IN DESIGN

DORELAN

POLE POSITION



CONVERTIBLE ARMCHAIRS

DORELAN

MADE IN DESIGN



TRUNDLE BEDS

BK ITALIA

DORELAN



BUNK & GUEST BEDS

ADOVA

DORELAN



DAYBEDS

BK ITALIA

DORELAN

MADE IN DESIGN

SOCA



CONVERTIBLE OTTOMANS

BK ITALIA

DORELAN

CONVERTIBLE SOFAS



Divano letto BK



BK Group è un'azienda italiana specializzata nella produzione di divani e poltrone trasformabili da 60 anni.

Modello BK 126



PROPRIETÀ

- Schiuma HR 40 kg/m³
- Garanzia di 2 anni
- Costi di consegna: da calcolare
- Spessore: 15 cm



DIMENSIONI

- Dimensioni totali: L191 x P90 cm
- Altezza della seduta: 44/45 cm

Punteggio EcoVadis
In corso /100



- Possibilità di tessuto del cliente
- Letto premontato
- Rivestimento sfoderabile
- Schiuma ignifuga

Modello BK 127



PROPRIETÀ

- Schiuma HR 40 kg/m³
- Garanzia di 2 anni
- Costi di consegna: da calcolare
- Spessore: 15 cm



DIMENSIONS

- Dimensioni totali: L89 x P90 cm
- Altezza della seduta: 45 cm



- Senza cinghie
- Senza spazio di stoccaggio



CONTATTI

FRANCIA/EUROPA

Sara Mandelli
sara@bkitalia.com
Tel: +39 03 63 48 971

BK divano letto



BK Group è un'azienda italiana specializzata nella produzione di divani e poltrone trasformabili da 60 anni.

Modello BK 103



PROPRIETÀ

- Materiale standard
- Schiuma HR 40 kg/m³
- Garanzia di 2 anni
- Spessore: 15 cm



DIMENSIONI

- Dimensioni totali: L191 x P90 cm
- Altezza della seduta: 44/45 cm

Punteggio EcoVadis
/100



- Possibilità di tessuto del cliente
- Letto premontato
- Rivestimento sfoderabile
- Schiuma ignifuga

Modello BK 108



PROPRIETÀ

- Schiuma HR 40 kg/m³
- Garanzia di 2 anni
- Spessore: 15 cm



DIMENSIONI

- Dimensioni totali: L165 x P90 cm
- Altezza della seduta: 45 cm



- Senza cinghie
- Senza spazio di stoccaggio



CONTATTI

FRANCIA/EUROPA

Sara Mandelli
sara@bkitalia.com
Tel: +39 03 63 48 971

BK divano letto convertibile



BK Group è un'azienda italiana specializzata nella produzione di divani e poltrone trasformabili da 60 anni.

Modello BK 103



PROPRIETÀ

- Materiale standard
- Schiuma HR 40 kg/m³
- Garanzia di 2 anni
- Spessore: 15 cm



DIMENSIONI

- Dimensioni totali: L191 x P90 cm
- Altezza della seduta: 44/45 cm

Punteggio EcoVadis
/100



- Possibilità di tessuto del cliente
- Letto premontato
- Rivestimento sfoderabile
- Schiuma ignifuga

Modello BK 108



PROPRIETÀ

- Schiuma HR 40 kg/m³
- Garanzia di 2 anni
- Spessore: 15 cm



DIMENSIONI

- Dimensioni totali: L165 x P90 cm
- Altezza della seduta: 45 cm



- Senza cinghie
- Senza spazio di stoccaggio



CONTATTI

FRANCIA/EUROPA

Sara Mandelli
sara@bkitalia.com
Tel: +39 03 63 48 971

BK divano letto convertibile



BK Group è un'azienda italiana specializzata nella produzione di divani e poltrone trasformabili da 60 anni.

Modello BK 102



PROPRIETÀ

- Materiale standard
- Schiuma HR 40 kg/m³
- Garanzia di 2 anni
- Costi di consegna: da calcolare
- Spessore: 15 cm



DIMENSIONI

- Dimensioni totali: L191 x P90 cm
- Altezza della seduta: 44/45 cm

Punteggio EcoVadis
/100



- Possibilità di tessuto del cliente
- Letto premontato
- Rivestimento sfoderabile
- Schiuma ignifuga

Modello BK 118



PROPRIETÀ

- Schiuma HR 40 kg/m³
- Garanzia di 2 anni
- Costi di consegna: da calcolare
- Spessore: 15 cm



DIMENSIONI

- Dimensioni totali: L166 x P90 cm
- Altezza della seduta: 45 cm



- Senza cinghie
- Senza spazio di stoccaggio



CONTATTI

FRANCIA/EUROPA

Sara Mandelli
sara@bkitalia.com
Tel: +39 03 63 48 971

BK divano letto convertibile



BK Group è un'azienda italiana specializzata nella produzione di divani e poltrone trasformabili da 60 anni.

Modello BK 126 (speciale)



PROPRIETÀ

- Materiale standard
- Schiuma HR 40 kg/m³
- Garanzia di 2 anni
- Costi di consegna: da calcolare
- Spessore: 15 cm



DIMENSIONI

- Dimensioni totali: L191 x P90 cm
- Altezza della seduta: 44/45 cm

Punteggio EcoVadis
/100



- Tessuto del cliente disponibile
- Letto preconfezionato
- Rivestimento sfoderabile
- Schiuma ignifuga

Modello BK 103 DECL



PROPRIETÀ

- Schiuma HR 40 kg/m³
- Garanzia di 2 anni
- Costi di consegna: da calcolare
- Spessore: 15 cm



DIMENSIONI

- Dimensioni totali: L166 x P90 cm
- Altezza della seduta: 45 cm



- Senza cinghie
- Nessuno spazio di stoccaggio



CONTATTI

FRANCIA/EUROPA

Sara Mandelli
sara@bkitalia.com
Tel: +39 03 63 48 971

COLLINET divano letto



Dal 1887 Collinet coniuga esperienza e qualità. Il produttore francese si avvale della professionalità di circa 100 dipendenti per offrire mobili dalle linee pure, moderne e rispettose degli stili tradizionali.

Modello EASY



RATTERISTICHE

- Meccanismo di alta gamma a 2 pieghe
- Densità 25 kg/m³
- Spessore 13 cm
- Garanzia legale di 2 anni



DIMENSIONI

- Profondità: 100 cm
- Altezza: 90 cm
- Altezza della seduta: 50 cm
- Dimensioni totali quando è aperto: 210 cm
- Opzioni di larghezza in base alle dimensioni del letto in 190 cm (70-120-140-160-2x70 cm) e dei braccioli

Punteggio EcoVadis
30/100



- Larghezze letto disponibili (da poltrona a divano a 3 posti)
- Diverse opzioni di braccioli (6 modelli)
- Rivestimenti sfoderabili
- Schiuma ignifuga (opzionale)
- Spazio per riporre i cuscini



- Tempi di consegna: 10 settimane



CONTATTI

FRANCIA/EUROPA

Virginie Collinet
virginie@collinet-sieges.fr
+33 (0)6 85 71 84 84

COLLINET divano letto



Dal 1887 Collinet coniuga esperienza e qualità. Il produttore francese si avvale della professionalità di circa 100 dipendenti per offrire mobili dalle linee pure, moderne e rispettose degli stili tradizionali

Modello SIBU



PROPRIETÀ

- Meccanismo di alta gamma a 2 pieg
- Densità 25 kg/m³
- Spessore 12 cm
- Garanzia legale di 2 anni



DIMENSIONI

- Profondità: 105 cm
- Altezza: 91 cm
- Altezza della seduta: 50 cm
- Dimensioni quando è aperto: 210 cm
- Opzioni di larghezza in base alla biancheria da letto in 190 cm (70-120-140-160 cm)



1



3



4



Punteggio EcoVadis
30/100

- 4 larghezze letto disponibili (da poltrona a divano a 3 posti)
- Possibilità di utilizzare il tessuto del cliente
- Fodere sfoderabili
- Schiuma ignifuga (opzionale)
- Spazio per riporre i cuscini



- ❑ Tempi di consegna: 10 settimane



CONTATTI

FRANCIA/EUROPA

Virginie Collinet
virginie@collinet-sieges.fr
+33 (0)6 85 71 84 84

Divano letto COLLINET



Dal 1887 Collinet coniuga esperienza e qualità. Il produttore francese si avvale della professionalità di circa 100 dipendenti per offrire mobili dalle linee pure, moderne e rispettose degli stili tradizionali

Modello Mélia



PROPRIETÀ

- Meccanismo estraibile di alta gamma
- Densità 25 kg/m³
- Spessore 15 cm
- Garanzia legale di 2 anni



DIMENSIONI

- Profondità x lunghezza: 208 x 92 cm
- Altezza: 71 cm
- Altezza della seduta: 50 cm
- Letto superiore: 195 x 85 cm e letto inferiore: 185 x 80 cm



Punteggio EcoVadis
30/100

- Letto aggiuntivo con sollevamento automatico
- Possibilità di utilizzare il tessuto del cliente
- Rivestimento sfoderabile
- Schiuma ignifuga (opzionale)
- Cassetto contenitore o letto aggiuntivo



CONTATTI

FRANCIA/EUROPA

Virginie Collinet

virginie@collinet-sieges.fr

+33 (0)6 85 71 84 84

DORELAN divano letto

dorelan®
dormire bene vivere meglio

DORELAN, leader italiano nella produzione di biancheria da letto e divani letto, è stata fondata a Forlì nel 1968.

Modello Patrick



PROPRIETÀ

- Facile da aprire inclinando lo schienale grazie a una cinghia
- Densità 45 kg/m³
- Spessore 15 cm (disponibile anche in 11 cm)
- Garanzia di 24 mesi



DIMENSIONI

- Dimensioni totali*: da L165 x P98 cm

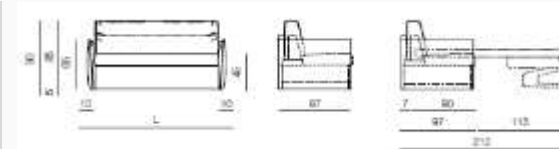

- Versioni L: materasso Delight 120/140/160 x 190 x h.11 cm con altezza della seduta del divano letto di 45 cm

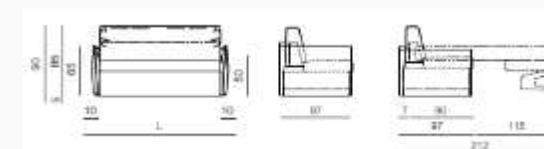

- Versione H: materasso Delight 120/140/160 x 190 x h.15 cm con seduta divano letto ad un'altezza di 50 cm
- Tutte le versioni H sono disponibili con materasso Delight da 200 cm di lunghezza (spessore 11 cm)

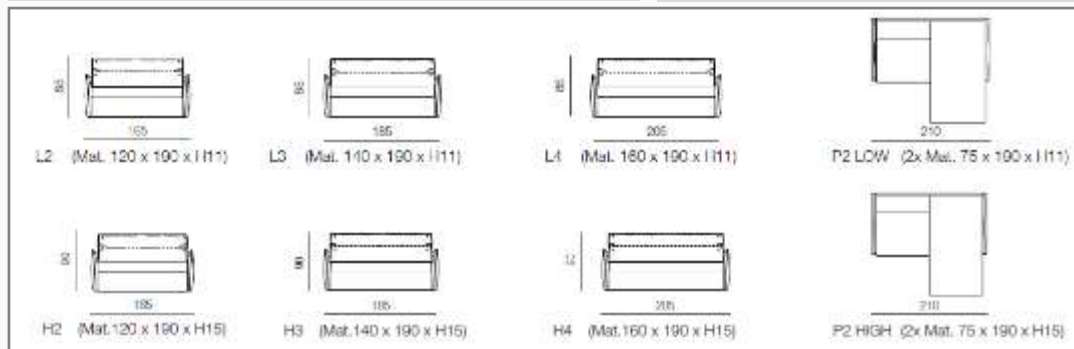

Le dimensioni "totali" dei modelli Dorelan sono fornite a titolo puramente indicativo. È possibile osservare una tolleranza dimensionale dal 3 al 5% su tutti i materiali, compresi i tessuti e i rivestimenti.

- Possibilità di utilizzare il tessuto del cliente
 - Schiuma ignifuga
 - Fodera sfoderabile
 - Spazio di stoccaggio
 - Il letto può essere preassemblato su richiesta
- ☐ 160 rivestimenti e colori disponibili

Punteggio
EcoVadis
68/100



 **CONTATTI**
FRANCIA/EUROPA

Mirko de Lucia
m.delucia@dorelan.it
Tel: +337 72 36 58 84

DORELAN divano letto

dorelan®
dormire bene vivere meglio

DORELAN, leader italiano nella produzione di biancheria da letto e divani letto, è stata fondata a Forlì nel 1968.

Modello Andrew P2 LOW o HIGH



PROPRIETÀ

- Facile da aprire inclinando lo schienale grazie a una cinghia
- Densità 45 kg/m³
- Spessore 15 cm (disponibile anche in 11 cm)
- Garanzia 24 mesi



DIMENSIONI

- Dimensioni totali*: da L195 x P98 cm

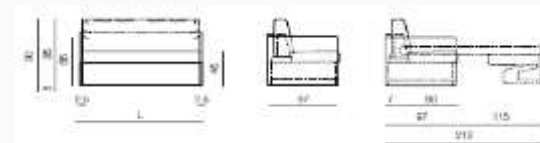
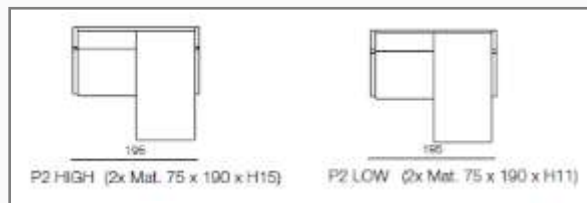

- Versioni P2L: materasso Delight 2x75x190 x h.11 cm con altezza della seduta del divano letto di 45 cm

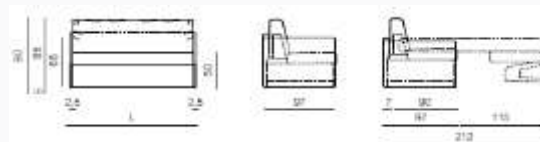

- Versione P2H: materasso Delight 2x75x190 x h.15 cm con altezza della seduta del divano letto convertibile di 50 cm
- Tutte le versioni H sono disponibili con materasso Delight da 200 cm di lunghezza (spessore 11 cm)

Le dimensioni "totali" dei modelli Dorelan sono fornite a titolo puramente indicativo. È possibile osservare una tolleranza dimensionale dal 3 al 5% su tutti i materiali, compresi i tessuti e i rivestimenti.



- Possibilità di utilizzare il tessuto del cliente
- Schiuma ignifuga
- Rivestimento sfoderabile
- Spazio di stoccaggio
- Il letto può essere preassemblato su richiesta
- ☐ 160 rivestimenti e colori disponibili

Punteggio
EcoVadis
68/100



 **CONTATTI**
FRANCIA/EUROPA

Mirko de Lucia
m.delucia@dorelan.it
Tel: +337 72 36 58 84

DORELAN divano letto

dorelan®
dormire bene vivere meglio

DORELAN, leader italiano nella produzione di biancheria da letto e divani letto, è stata fondata a Forlì nel 1968.
Modello George L



PROPRIETÀ

Facile da aprire inclinando lo schienale grazie a una cinghia

- Densità 45 kg/m³
- Spessore 15 cm (disponibile anche in 11 cm)
- Garanzia di 24 mesi



DIMENSIONS

Dimensioni totali*: da Larghezza 125 x Profondità 98 cm

Le foto sono puramente indicative e non costituiscono un impegno contrattuale. Le versioni L1, L1_90 e H1 sono poltrone con un unico cuscino dello schienale e un unico cuscino della seduta.

Le dimensioni "totali" dei modelli Dorelan sono fornite a titolo puramente indicativo. È possibile osservare una tolleranza dimensionale dal 3 al 5% su tutti i materiali, compresi i tessuti e i rivestimenti.

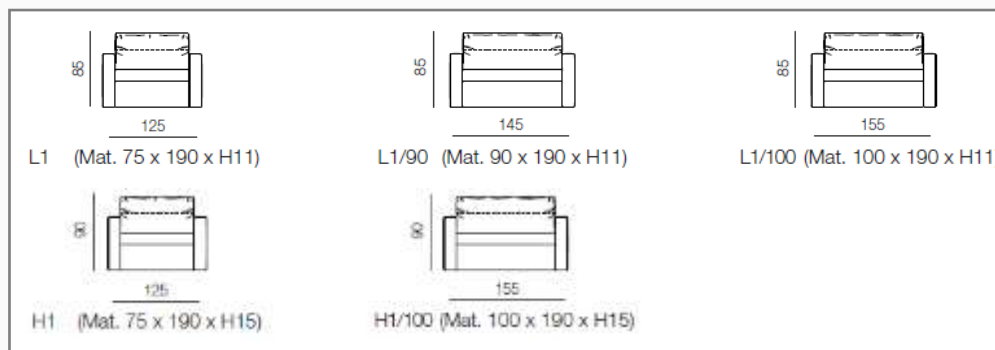
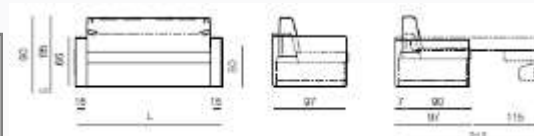
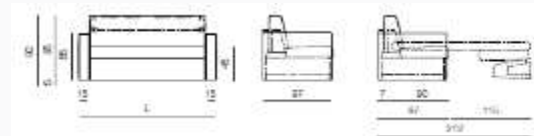

- Versioni L: Materasso Delight 75/90/100 x 190 x 11 cm di altezza, con un'altezza della seduta del divano letto di 45 cm.

Versione H: materasso Delight 75/100 x 190 x 15 cm di altezza, con un'altezza della seduta del divano letto di 50 cm.
Tutte le versioni H sono disponibili con materasso Delight da 200 cm di lunghezza (spessore 11 cm)



- Possibilità di utilizzare il tessuto del cliente
- Schiuma ignifuga
- Rivestimento sfoderabile
- Vano contenitore
- Il letto può essere preassemblato su richiesta
- ☐ 160 rivestimenti e colori disponibili

Punteggio
EcoVadis
68/100



 **CONTATTI**
FRANCIA/EUROPA

Mirko de Lucia
m.delucia@dorelan.it
Tel: +337 72 36 58 84

DORELAN divano letto

dorelan®
dormire bene vivere meglio

DORELAN, leader italiano nella produzione di biancheria da letto e divani letto, è stata fondata a Forlì nel 1968.

Modello Patrick



PROPRIETÀ

Facile da aprire inclinando lo schienale grazie a una cinghia

- Densità 45 kg/m³
- Spessore 15 cm (disponibile anche in 11 cm)
- Garanzia di 24 mesi



DIMENSIONI

- Dimensioni totali*: da L115 x P98 cm

Le foto sono puramente indicative e non costituiscono un impegno contrattuale. Le versioni L1, L1_90 e H1 sono poltrone con un unico cuscino dello schienale e un unico cuscino della seduta.

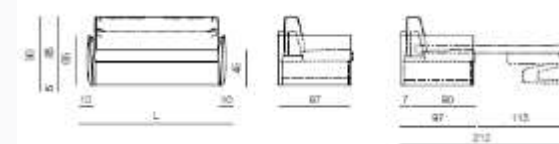

- Versioni L: Materasso Delight 75/90/100 x 190 x 11 cm di altezza, con un'altezza della seduta del divano letto di 45 cm.

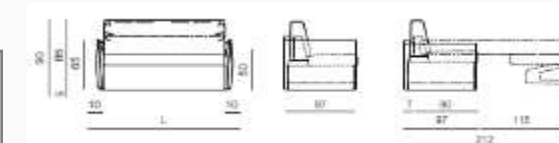

Versione H: materasso Delight 75/100 x 190 x 15 cm di altezza, con un'altezza della seduta del divano letto di 50 cm.

Tutte le versioni H sono disponibili con materasso Delight da 200 cm di lunghezza (spessore 11 cm)

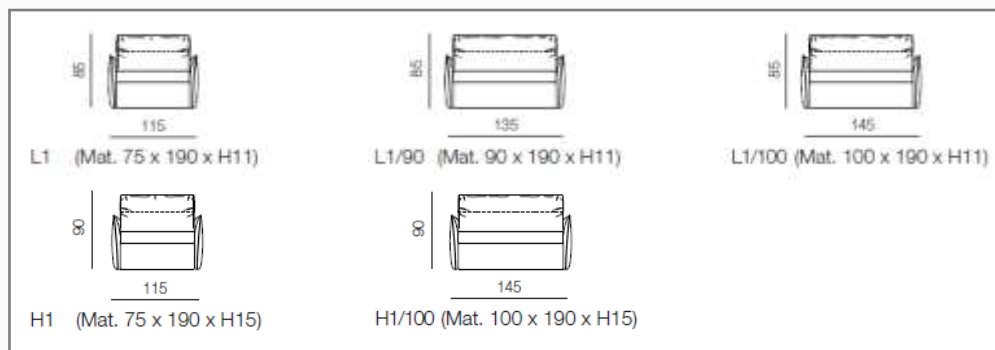

- Possibilità di utilizzare il 160 rivestimenti e colori disponibili
- Schiuma ignifuga
- Rivestimento sfoderabile
- Vano contenitore
- Il letto può essere preassemblato su richiesta

Punteggio
EcoVadis
68/100



 **CONTATTI**
FRANCIA/EUROPA

Mirko de Lucia
m.delucia@dorelan.it
Tel: +337 72 36 58 84

LIGNE ROSET divano letto

ligne roset

Fondata nel 1860, Ligne Roset è un'azienda francese specializzata nella produzione di sedute e mobili. È in grado di fornire soluzioni su misura. I suoi stabilimenti sono specializzati nella tappezzeria, nel taglio e nell'incollaggio della schiuma, nel taglio della pelle e del tessuto e nel trattamento delle superfici in legno.

Modello CLAM

PROPRIETÀ



Sistema di apertura facile
Spessore: 17 cm
2 posizioni: divano e letto



DIMENSIONI



Divano: L242 x 105 x 89 cm
Altezza della seduta: 40 cm

Score EcoVadis
55/100



Fodera sfoderabile da un professionista
Schiuma ignifuga



PROPRIETÀ

- Sistema di apertura facile
- Spessore: 14 cm
- 2 posizioni: divano o letto



DIMENSIONS

- For 140: L200 x 98/215 cm
- For 160: L220 x 98/215 cm
- Altezza seduta: 44 cm



Senza spazio di stoccaggio



CONTATTI

FRANCIA/EUROPA

Max Flageollet
mflageollet@roset.fr
+33 (0) 6 80 89 08 09

Made in Design divano letto

made in design ●●●
I live design

Made In Design è leader europeo nella vendita online di mobili, illuminazione e decorazioni di design, offrendo prodotti delle marche più importanti (Kartell, Hay, Foscarini, ecc.) e dei designer (Starck, Dixon, ecc.).

Modello Chloé - BOLIA



PROPRIETÀ

Sistema di apertura tecnologico
Densità 35 kg/m³
Garanzia di 24 mesi
Consegna
Dimensioni letto: 215 x 190 cm



DIMENSIONI

Dimensioni totali: L214 x 116
x 86 cm
Altezza della seduta: 57 cm



Punteggio EcoVadis
52/100



Seduta con cinghie
Letto preassemblato su richiesta

Modello: Up/Lift - PROSTORIA



IMMOBILI

Abbassare la parte superiore dello schi
Densità 35 kg/m³
Garanzia di 24 mesi
Spedizione
Spessore: 14 cm



DIMENSIONS

Dimensioni totali: L160 x
76 x 120
Altezza della seduta: 44
cm



Senza spazio di stivaggio
Senza schiuma ignifuga
Tessuto del cliente non disponibile
Rivestimento non sfoderabile



CONTATTI
FRANCIA/EUROPA

LASSALLE Charlène
charlene.lassalle@madeindesign.com
+33 (0)4.38.12.34.75

Made in Design divano letto

made in design ●●●
I live design

Made In Design è leader europeo nella vendita online di mobili, illuminazione e arredamento di design, offrendo prodotti delle marche più importanti (Kartell, Hay, Foscarini, ecc.) e dei designer (Starck, Dixon, ecc.).

Modello Fade - PROSTORIA



PROPRIETÀ

Sistema di apertura tecnologico
Densità 35 kg/m³
Garanzia di 24 mesi
Consegna
Dimensioni letto: 140 x 200 cm



DIMENSIONI

Dimensioni totali: L246 x 108 x 76
Altezza della seduta: 40 cm



Punteggio EcoVadis
52/100



Seduta con cinghie
Schiuma ignifuga
Tessuto del cliente disponibile



Il letto non può essere
preassemblato

 **CONTATTI**
FRANCIA/EUROPA

LASSALLE Charlène
charlene.lassalle@madeindesign.com
+33 (0)4.38.12.34.75

Made in Design divano letto

made in design ●●●
I live design

Made In Design è leader europeo nella vendita online di mobili, illuminazione e arredamento di design, offrendo prodotti delle marche più importanti (Kartell, Hay, Foscarini, ecc.) e dei designer (Starck, Dixon, ecc.).

Modello Scandinavia - BOLIA



PROPRIETÀ

Sistema di apertura tecnologico

Densità 35 kg/m³

Garanzia di 24 mesi

Consegna

Dimensioni per dormire: 200 x 218 cm



DIMENSIONI

Dimensioni totali: L200 x 100 x 78 cm

Altezza della seduta: 45 cm



Punteggio EcoVadis
52/100



Opzione di pre-assemblaggio del letto



Senza schiuma ignifuga
Senza spazio di stoccaggio
Senza tessuto del cliente
Rivestimento non sfoderabile

 **CONTATTI**
FRANCIA/EUROPA

LASSALLE Charlène
charlene.lassalle@madeindesign.com
+33 (0)4.38.12.34.75

Pole Position, produttore francese di divani dal 1991, riflette l'artigianato francese. Ogni divano è realizzato a mano da artigiani qualificati utilizzando metodi di produzione industriali.



Prezzi di listino -10% per Accor
Prezzi negoziati per progetto

RSE

Materiali riciclati ✗

Programma Segunda Vida ✗

Design ecologico ✓

Produzione: FRANCIA

Approvvigionamento: FRANCIA E EUROPA

Servizio di restituzione:

Disponibile su richiesta



Contatto:

Valentine Thevenin
Cellulare: +33 6 33 31 11 87
valentine.thevenin@home-and-furniture.net

Gamma di prodotti

Divani trasformabili, fissi, con rivestimento sfoderabile, modulari, rivestimenti separati disponibili ✓

Certificazioni:



Punteggio EcoVadis: da confermare



Gamma Eco - Midscale - Upscale



Pole Position, produttore francese di divani dal 1991, riflette l'artigianato francese. Ogni divano è realizzato a mano da artigiani qualificati utilizzando metodi di produzione industriali.

Prezzi di listino -10% per Accor
Prezzi negoziati per progetto

RSE

- Materiali riciclati ✗
- Programma Segunda Vida ✗
- Design ecologico ✓

Produzione: FRANCIA

Approvvigionamento: FRANCIA E I EUROPA

Servizio di restituzione:

Disponibile su richiesta



Contatto:

Valentine Thevenin
 Cellulare: +33 6 33 31 11 87
 valentine.thevenin@home-and-furniture.net

Gamma di prodotti

Divani trasformabili, fissi, con rivestimento sfoderabile, modulari, rivestimenti separati disponibili ✓

Certificazioni:



Punteggio EcoVadis: da confermare

 Gamma Eco - Midscale - Upscale



Pole Position, produttore francese di divani dal 1991, riflette l'artigianato francese. Ogni divano è realizzato a mano da artigiani qualificati utilizzando metodi di produzione industriali.

Prezzi di listino -10% per Accor
Prezzi negoziati per progetto

 Gamma Eco - Midscale - Upscale

RSE		Gamma di prodotti
Materiali riciclati	X	Divani trasformabili, fissi, con rivestimento sfoderabile, modulari, rivestimenti separati disponibili ✓
Programma Segunda Vida	X	
Design ecologico	✓	

Produzione: FRANCIA

Approvvigionamento: FRANCIA E EUROPA

Servizio di restituzione:

Disponibile su richiesta

Certificazioni:
   **Oeko-Tex®**
 CONFIDENCE IN TEXTILES
STANDARD 100

Punteggio EcoVadis: da confermare

 **Contatto:**
 Valentine Thevenin
 Cellulare: +33 6 33 31 11 87
 valentine.thevenin@home-and-furniture.net



Pole Position, produttore francese di divani dal 1991, riflette l'artigianato francese. Ogni divano è realizzato a mano da artigiani qualificati utilizzando metodi di produzione industriali.

Prezzi di listino -10% per Accor
Prezzi negoziati per progetto

 Gamma Eco - Midscale - Upscale

RSE

- Materiali riciclati ✗
- Programma Segunda Vida ✗
- Design ecologico ✓

Gamma di prodotti

Divani trasformabili, fissi, con rivestimento sfoderabile, modulari, rivestimenti separati disponibili ✓

Certificazioni:



Punteggio EcoVadis: da confermare

Produzione: FRANCIA
Approvvigionamento: FRANCIA E EUROPA

Servizio di restituzione:
 Disponibile su richiesta

 **Contatto:**

Valentine Thevenin
 Cellulare: +33 6 33 31 11 87
 valentine.thevenin@home-and-furniture.net



CONVERTIBLE ARMCHAIRS



DORELAN poltrona trasformabile

dorelan®
dormire bene vivere meglio

DORELAN, leader italiano nel settore dei materassi e dei divani letto, è stata fondata a Forlì nel 1968.

Modello Andrew



PROPRIETÀ

- Facile da aprire inclinando lo schienale grazie a una cinghia.
- Densità 45 kg/m³
Spessore 11 cm (disponibile anche in 15 cm)
Garanzia 24 mesi



DIMENSIONI

- Dimensioni totali*: da L 100 x P 98 cm

Le foto sono puramente indicative e non costituiscono un impegno contrattuale.
Le versioni L1, L1_90 e H1 sono poltrone con un unico cuscino schienale e un unico cuscino seduta

Le dimensioni totali dei modelli Dorelan sono fornite a titolo informativo. È possibile osservare una tolleranza dimensionale dal 3 al 5% per tutti i materiali che comprendono tessuti e rivestimenti.

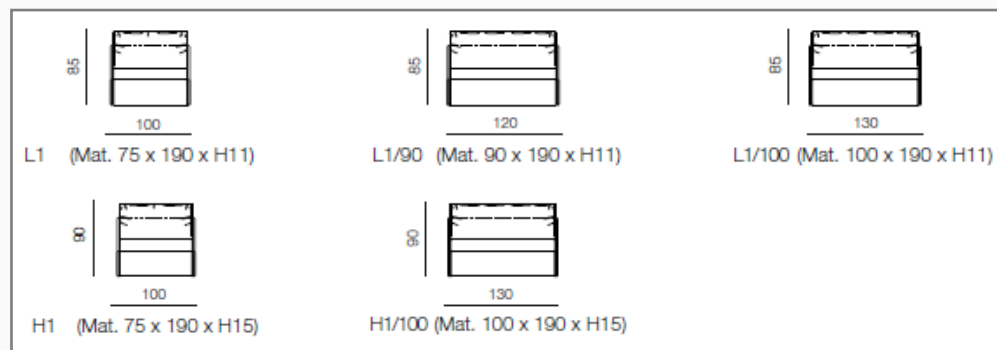

- Tessuto del cliente disponibile 160 tessuti e colori di rivestimento disponibili.
- Schiuma ignifuga
- Rivestimenti sfoderabili
- Spazio di stoccaggio
- Letto preassemblato su richiesta

Punteggio
EcoVadis
68/100

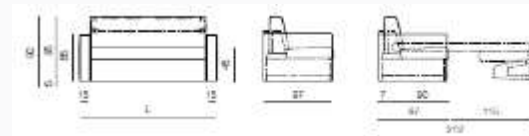

- Versioni L: Materasso Delight 75/90/100 x 190 x h.11 cm con altezza seduta divano letto 45 cm

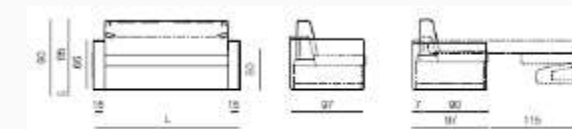

- Versioni H: Materasso Delight 75/90/100 x 190 x h.15 cm con seduta divano letto convertibile ad un'altezza di 50 cm. Tutte le versioni H sono disponibili con materasso Delight da 200 cm di lunghezza (spessore 11 cm)

 **CONTATTI**
FRANCIA/EUROPA

Mirko de Lucia
m.delucia@dorelan.it
Tel: +337 72 36 58 84

Poltrone convertibili Made in Design

made in design ●●●
I live design

Made In Design è leader europeo nella vendita online di mobili, illuminazione e arredamento di design, offrendo prodotti delle marche più importanti (Kartell, Hay, Foscarini, ecc.) e dei designer (Starck, Dixon, ecc.).

Modello Silver – SOFTLINE DK



PROPRIETÀ

Garanzia di 24 mesi
Spedizione
Dimensioni per dormire: 56 x 196 cm



DIMENSIONI

Dimensioni complessive: L100 x 86 x 73
Altezza della seduta: 38 cm



Punteggio
EcoVadis
40/100



Schiuma ignifuga

Modello Up/lift - PROSTORIA



PROPRIETÀ

Abbassare la parte superiore dello schienale
Densità 35 kg/m³
Garanzia di 24 mesi
Spedizione



DIMENSIONI

Dimensioni complessive: L80 x 76
Altezza della seduta: 44 cm



- Senza spazio di archiviazione
- Tessuto del cliente non disponibile
- Fodera non sfoderabile
- Non è possibile rifare il letto in anticipo



CONTATTI

FRANCIA/EUROPA

LASSALLE Charlène
charlene.lassalle@madeindesign.com
+33 (0)4.38.12.34.75

TRUNDLE BEDS



Letto estraibile BK



 BK Group è un'azienda italiana che da 60 anni è specializzata nella produzione di divani e poltrone trasformabili.

Modello BK 115



PROPRIETÀ

Schiuma HR 40 kg/m³
2 anni di garanzia
Spese di spedizione: da calcolare
Spessore: 15 cm



DIMENSIONI

Dimensioni totali: L240 x P90 cm
Altezza seduta: 47 cm



Punteggio EcoVadis

43/100



- Tessuto del cliente disponibile
- Letto già pronto
- Rivestimenti sfoderabili
- Schiuma ignifuga



- Senza cinghie
- Senza spazio di stoccaggio



CONTATTI

FRANCIA/EUROPA

Sara Mandelli
sara@bkitalia.com
Tel: +39 03 63 48 971

Letto estraibile BK



BK Group è un'azienda italiana specializzata nella produzione di divani e poltrone trasformabili da 60 anni

Modello BK 115



PROPRIETÀ

Schiuma HR 40 kg/m³
Garanzia di 2 anni
Costi di consegna: da calcolare
Spessore: 15 cm



DIMENSIONI

Dimensioni totali: L240 x P90 cm
Altezza della seduta: 47 cm

Punteggio EcoVadis
43/100



- Tessuto del cliente disponibile
- Letto pronto
- Rivestimenti sfoderabili
- Schiuma ignifuga



- Senza maniglie
- Senza spazio di archiviazione



CONTATTI

FRANCIA/EUROPA

Sara Mandelli
sara@bkitalia.com
Tel: +39 03 63 48 971

Letti a scomparsa DORELAN

dorelan®
dormire bene vivere meglio

DORELAN, leader italiano nella produzione di biancheria da letto e divani letto, è stata fondata a Forlì nel 1968.

Modello ROSY



PROPRIETÀ

- Densità 45 kg/m³
- Spessore 15 cm
- Garanzia 24 mesi
- Sistema Easyflip®: facile ribaltamento del sedile
- Sistema Extra: letto a scomparsa estraibile
- Sistema Space: cassetto salvaspazio



DIMENSIONI

Dimensioni totali*: da L 205xP 100 cm
Altezza seduta: 45 cm

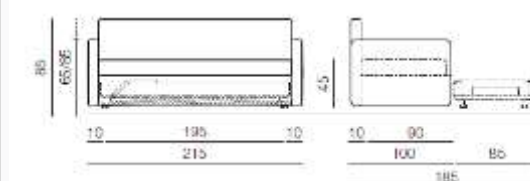
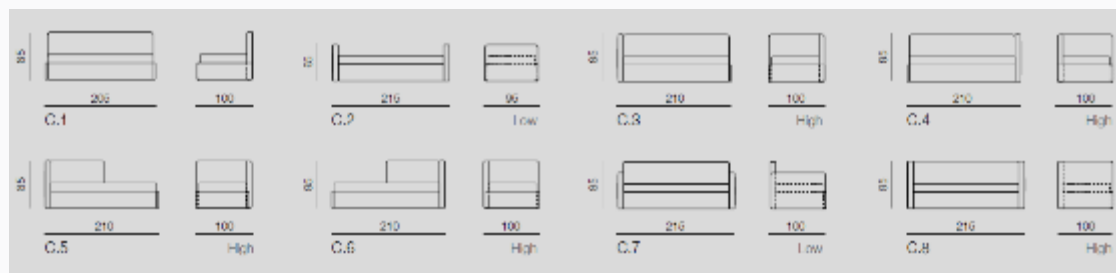

Tessuto del cliente disponibile 160 rivestimenti e colori disponibili
Schiuma ignifuga
Rivestimento sfoderabile Sistema Extra
Il letto può essere preassemblato su richiesta
Sistema Easyflip® Sistema Space



- Senza cinghie

Punteggio
EcoVadis
68/100



 **CONTATTI**
FRANCIA/EUROPA

Mirko de Lucia
m.delucia@dorelan.it
Tel: +337 72 36 58 84

*Le dimensioni totali dei modelli Dorelan sono fornite a titolo informativo. È possibile osservare una tolleranza dimensionale dal 3 al 5% per tutti i materiali che comprendono tessuti e rivestimenti.

Letti estraibili DORELAN

dorelan®
dormire bene vivere meglio

DORELAN, leader italiano nella produzione di biancheria da letto e divani letto, è stata fondata a Forlì nel 1968.

Modello **CHERIE S**



PROPRIETÀ

- Densità 45 kg/m3
- Spessore 15 cm
- Garanzia di 24 mesi
- Sistema Easyflip®: facile inversione della seduta
- Sistema Extra: letto estraibile
- Sistema Space: cassetto salvaspazio

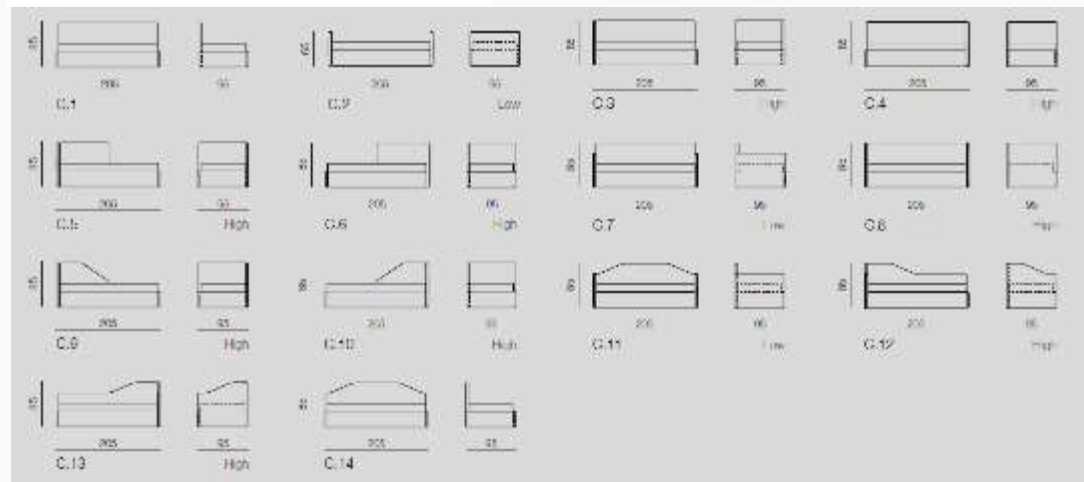
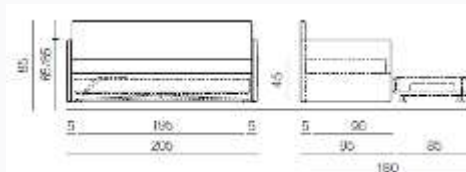

DIMENSIONI

- Dimensioni complessive*: da L205 x P95 cm
- Altezza seduta: 45 cm

*Le dimensioni totali dei modelli Dorelan sono fornite a titolo informativo. È possibile osservare una tolleranza dimensionale dal 3 al 5% per tutti i materiali che comprendono tessuti e rivestimenti.



Tessuto del cliente disponibile
Schiuma ignifuga
Rivestimento sfoderabile
Il letto può essere preassemblato su richiesta

- 160 rivestimenti e colori disponibili
- Sistema Extra

Sistema Space



- Senza cinghie

Punteggio EcoVadis
68/100



CONTATTI
FRANCIA/EUROPA

Mirko de Lucia
m.delucia@dorelan.it
Tel: +337 72 36 58 84

DORELAN letto estraibile

dorelan®
dormire bene vivere meglio

DORELAN, leader italiano nella produzione di biancheria da letto e divani letto, è stata fondata a Forlì nel 1968.

Modello DOROTHY



PROPRIETÀ

- Densità 45 kg/m³
- Spessore 15 cm
- Garanzia 24 mesi
- Sistema Easyflip®: facile inversione del sedile
- Sistema Space: cassetto salvaspazio
- Sistema Extra: letto estraibile



DIMENSIONI

- Dimensioni complessive*: da L 205 x P 100 cm
- Altezza seduta: 42 cm

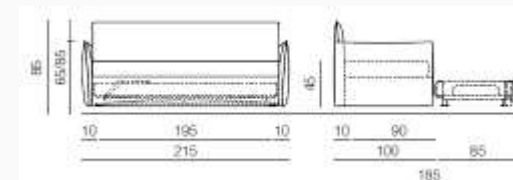
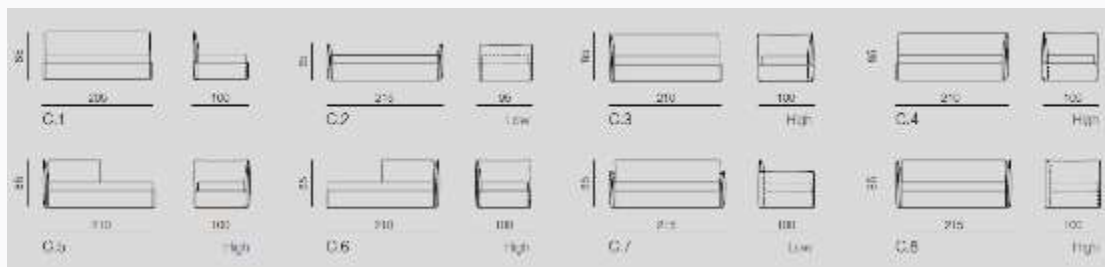
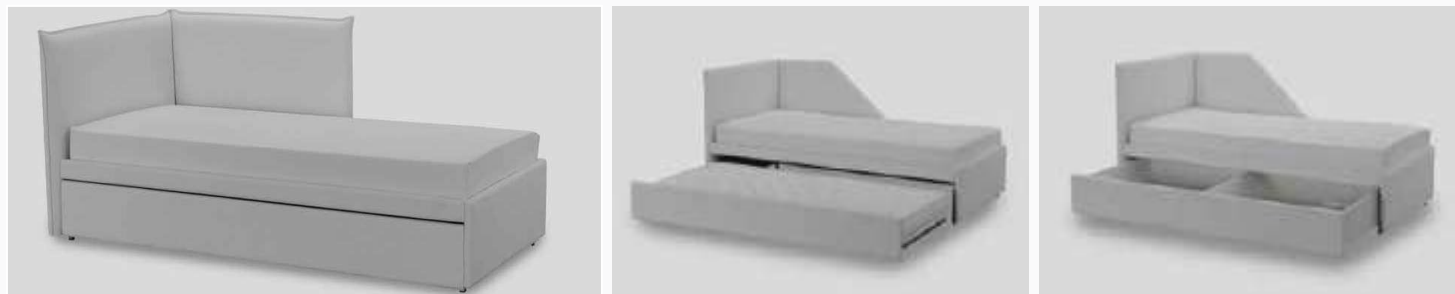

- Tessuto del cliente disponibile in 160 colori
- Schiuma ignifuga
- Rivestimento sfoderabile
- Il letto può essere preassemblato su richiesta
- Sistema Easyflip®



- Senza cinghie

Punteggio
EcoVadis
68/100



 **CONTATTI**
FRANCIA/EUROPA

Mirko de Lucia
m.delucia@dorelan.it
Tel: +337 72 36 58 84

*Le dimensioni totali dei modelli Dorelan sono fornite a titolo informativo. È possibile osservare una tolleranza dimensionale dal 3 al 5% per tutti i materiali che comprendono tessuti e rivestimenti.

DORELAN letto estraibile

dorelan®
dormire bene vivere meglio

DORELAN, leader italiano nella produzione di biancheria da letto e divani letto, è stata fondata a Forlì nel 1968.

Modello DOROTHY



PROPRIETÀ

- Densità 45 kg/m³
- Spessore 15 cm
- Garanzia 24 mesi



DIMENSIONI

Dimensioni totali: L 210 x P 100 cm
Altezza seduta: 42 cm



- Tessuto del cliente disponibile
- Schiuma ignifuga
- Rivestimento sfoderabile
- Il letto può essere preassemblato su richiesta



- Senza cinghie
- Senza spazio di stoccaggio

Punteggio
EcoVadis
68/100



 **CONTATTI**
FRANCIA/EUROPA

Mirko de Lucia
m.delucia@dorelan.it
Tel: +337 72 36 58 84

*Le dimensioni totali dei modelli Dorelan sono fornite a titolo informativo. È possibile osservare una tolleranza dimensionale dal 3 al 5% per tutti i materiali che comprendono tessuti e rivestimenti.

BUNK BEDS AND GUEST BEDS



Hotelys è una filiale di Ouest Bedding dedicata esclusivamente alle strutture alberghiere, con la più ampia gamma di letti sul mercato. Hotelys offre anche prodotti per tutti i tipi di strutture, padronanza di tutte le tecnologie del mercato, una scelta incomparabile di finiture/modelli e un'organizzazione totalmente dedicata al settore alberghiero.



PROPRIETÀ

- Chaise longue con letto supplementare integrato con schienale
- Materasso in schiuma di poliuretano HD 35 kg/m³
- Garanzia 5 anni (materasso), 2 anni (meccanismo)



DIMENSIONI

ALTEZZA 36 PROFONDITÀ 90
LARGHEZZA 200

Punteggio
EcoVadis



- Ampia scelta di colori
- Letto già pronto
- Rivestimento ignifugo

Modello Kangourou



CONTATT
I

Gaetane le Dru
gledru@adova-group.com

Tel (0)6 03 85 95 73

A STORE

Hotelys è una filiale di Ouest Bedding dedicata esclusivamente alle strutture alberghiere, con la più ampia gamma di letti sul mercato. Hotelys offre anche prodotti per tutti i tipi di strutture, padronanza di tutte le tecnologie presenti sul mercato, una scelta incomparabile di finiture/modelli e un'organizzazione totalmente dedicata al settore alberghiero.

Modello Gigogne:



PROPRIETÀ

- Letto a scomparsa che può essere riposto sotto il letto principale
- Materasso in schiuma di poliuretano HD 35 kg/m³
- Garanzia di 5 anni (materasso), 2 anni (meccanismo)



DIMENSIONI

- LUNGHEZZA 198 x
LARGHEZZA 80 x ALTEZZA 36

Punteggio
EcoVadis



- Conservazione senza ingombri
- Conservazione rapida
- Materasso con tessuto ignifugo



CONTATTI

FRANCIA/EUROPA

Gaetane le Dru

gledru@adova-group.com

Tel (0)6 03 85 95 73

ASTORE

Letti aggiuntivi ADOVA (*Hotelys*)

ADDOVA
GROUP

Hotelys è una filiale di Ouest Bedding dedicata esclusivamente alle strutture alberghiere, con la più ampia gamma di letti sul mercato. Hotelys offre anche prodotti per tutti i tipi di strutture, padronanza di tutte le tecnologie del mercato, una scelta incomparabile di finiture/modelli e un'organizzazione totalmente dedicata al settore alberghiero.

Modello di letto versatile



PROPRIETÀ

- Letto aggiuntivo verticale con ruote
- Materasso in schiuma di poliuretano HD 35 kg/m³
- 5 anni di garanzia (materasso), 2 anni di garanzia (parti meccaniche)



DIMENSIONI

- Dimensioni totali: 80X190, aperto
ALTEZZA 36 CM



Punteggio
EcoVadis



- Fodera di protezione
- Letto già fatto
- Rivestimento ignifugo



CONTATTI

FRANCIA/EUROPA

Gaetane le Dru
gledru@adova-group.com

Tel (0)6 03 85 95 73

Sito web:

<http://www.hotelys.com/fr/>

Letti aggiuntivi ADOVA (*Hotelys*)

ADOVA
GROUP

Hotelys è una filiale di Ouest Bedding dedicata esclusivamente alle strutture alberghiere, con la più ampia gamma di letti sul mercato. Hotelys offre anche prodotti per tutti i tipi di strutture, padronanza di tutte le tecnologie del mercato, una scelta incomparabile di finiture/modelli e un'organizzazione totalmente dedicata al settore alberghiero.

Modello lettino per neonati



PROPRIETÀ

- Culla
- Materasso in schiuma di poliuretano, altezza 14 cm
- Garanzia 5 anni (materasso), 2 anni (parti meccaniche)



DIMENSIONI

- Dimensioni da aperto: 120 cm di lunghezza x 60 cm di larghezza x 77 cm di altezza

Punteggio
EcoVadis



Pliage facile

Zoom sur :



Charnière d'angle



Charnière de pliage



Roues avec frein



- Comfort eccezionale per i bambini
- Rivestimento ignifugo



CONTATTI

FRANCIA/EUROPA

Gaetane le Dru

gledru@adova-group.com

Tel (0)6 03 85 95 73

Sito web:

<http://www.hotelys.com/fr/>

Letti a castello DORELAN

dorelan®
dormire bene. vivere meglio.

DORELAN, leader italiano nella produzione di biancheria da letto e divani letto, è stata fondata a Forlì nel 1968

ASTUCIO modello



PROPERTIES

- Spessore materasso 15 cm
- Garanzia di 24 mesi
- Densità 45 kg/m³
- Sistema Easyflip®:
- Facile ribaltamento della seduta



DIMENSIONI

- 222 x 99 x 100/156 cm circa
- Altezza del sedile: H47 cm circa

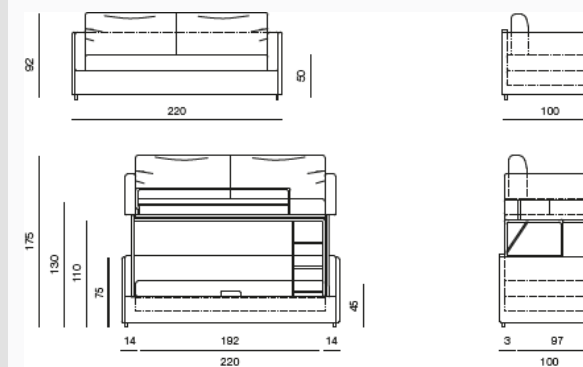

*Le dimensioni "generali" dei modelli Dorelan sono puramente indicative. È possibile osservare una tolleranza dimensionale dal 3 al 5% per tutti i materiali che comprendono tessuti e materiali di rivestimento.

Punteggio
EcoVadis
68/100



- Possibile tessuto del cliente
- Rivestimento sfoderabile
- Sistema Easyflip®
- 160 rivestimenti e colori disponibili



- Senza cintura
- Nessun letto prefabbricato
- Senza spazio di stoccaggio

 **CONTATT**
I

FRANCIA/EUROPA
Fabrice MORAND

f.morand@dorelanfrance.fr

Tel: +33 7 72 36 58 84

ASTORE

Letti per ospiti DORELAN

dorelan®
dormire bene vivere meglio

DORELAN, leader italiano nella produzione di biancheria da letto e divani letto, è stata fondata a Forlì nel 1968.

Modello letto verticale per ospiti



PROPRIETÀ

- Doghe con cinghie verticali
- Opzione di rivestimento del letto con pieghe



DIMENSIONI

Dimensioni totali: 92 x 210 cm



**Punteggio
EcoVadis**
68/100



- Possibile tessuto del cliente
- Rivestibile
- 160 rivestimenti e colori disponibili



- Senza cintura
- Nessun letto prefabbricato
- Senza spazio di archiviazione

*Le dimensioni "generali" dei modelli Dorelan sono puramente indicative. È possibile osservare una tolleranza dimensionale dal 3 al 5% per tutti i materiali che comprendono tessuti e materiali di rivestimento.

 **CONTATTI**
FRANCIA/EUROPA

Mirko de Lucia
m.delucia@dorelan.it
Tel: +337 72 36 58 84

DORELAN, leader italiano nella produzione di biancheria da letto e divani letto, è stata fondata a Forlì nel 1968

CHERIE F7 BUNK model



PROPRIETÀ

- Spessore 15 cm
- Garanzia di 24 mesi
- Densità 45 kg/m3



DIMENSIONI

- 210 x 100 cm
- Altezza della seduta:
45 cm



*Le dimensioni "generali" dei modelli Dorelan sono puramente indicative. È possibile osservare una tolleranza dimensionale dal 3 al 5% per tutti i materiali che comprendono tessuti e materiali di rivestimento.

**Punteggio
EcoVadis**

68/100



- Possibile tessuto del cliente
- Rivestimento sfoderabile



- Senza cintura
- Nessun letto prefabbricato
- Senza spazio di stoccaggio



CONTATTI

FRANCIA/EUROPA

Mirko de Lucia

m.delucia@dorelan.it

Tel: +337 72 36 58 84

ASTORE

DAYBEDS



Modello BK 113



PROPRIETÀ

- Schiuma HR 40 kg/m³
- Garanzia di 2 anni
- Densità: 40 kg/m³
- Spessore: 15 cm

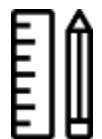

DIMENSIONI

- L202 x P90 cm
- Altezza seduta: 47 cm

Punteggio EcoVadis
43/100



- Tessuto del cliente disponibile
- Letto preinstallato
- Schiuma ignifuga



Senza cintura



CONTATTI

FRANCIA/EUROPA

Sara Mandelli
sara@bkitalia.com
Tel: + 39 03 63 48 971

ASTORE

DORELAN, il principale produttore italiano di biancheria da letto e divani letto, è stato fondato a Forlì nel 1968.

Modello Cherie S

UP



PROPRIETÀ

- Densità: 45 kg/m³
- Spessore: 15 o 20 cm
- Garanzia di 4 mesi
- Sistema Easyflip®: facile da capovolgere il sedile

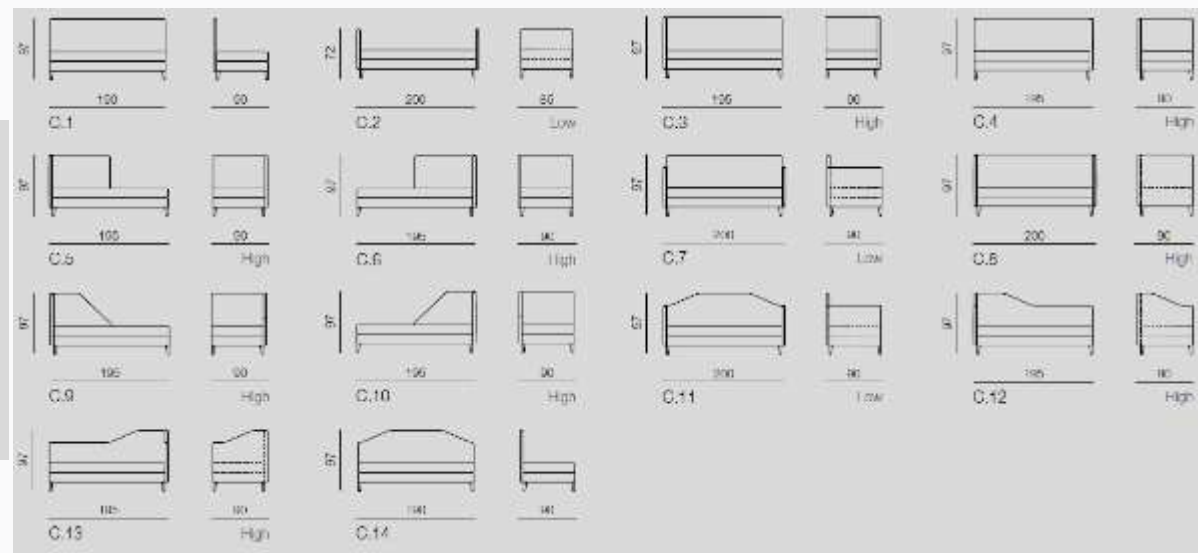

DIMENSIONI

- Da L190 x P90 cm
- Altezza del sedile: 46 cm

Punteggio
EcoVadis



- Tessuto del cliente disponibile
- Schiuma ignifuga

- Smontabile
- Sistema Easyflip®

- 160 rivestimenti e colori disponibili



- Senza cintura
- Senza spazio di archiviazione

Le dimensioni "totali" dei modelli Dorelan sono fornite solo a titolo informativo. È possibile osservare una tolleranza dimensionale dal 3 al 5% su tutti i materiali, compresi i tessuti e i materiali imbottiti.

CONTATTI

FRANCIA/EUROPA

Mirko de Lucia

m.delucia@dorelan.it

Tel: +337 72 36 58 84

ASTORE

DORELAN, principale produttore italiano di biancheria da letto e divani letto, è stata fondata a Forlì nel 1968.

Modello Cherie M10

UP



CARATTERISTICHE

Densità 45 Kg/M³

- Spessore 15 o 20 cm
- Garanzia di 24 mesi
- Sistema Easyflip®: facile ribaltamento della seduta



DIMENSIONI

- L 200x P95 cm
- Altezza seduta: 42 cm

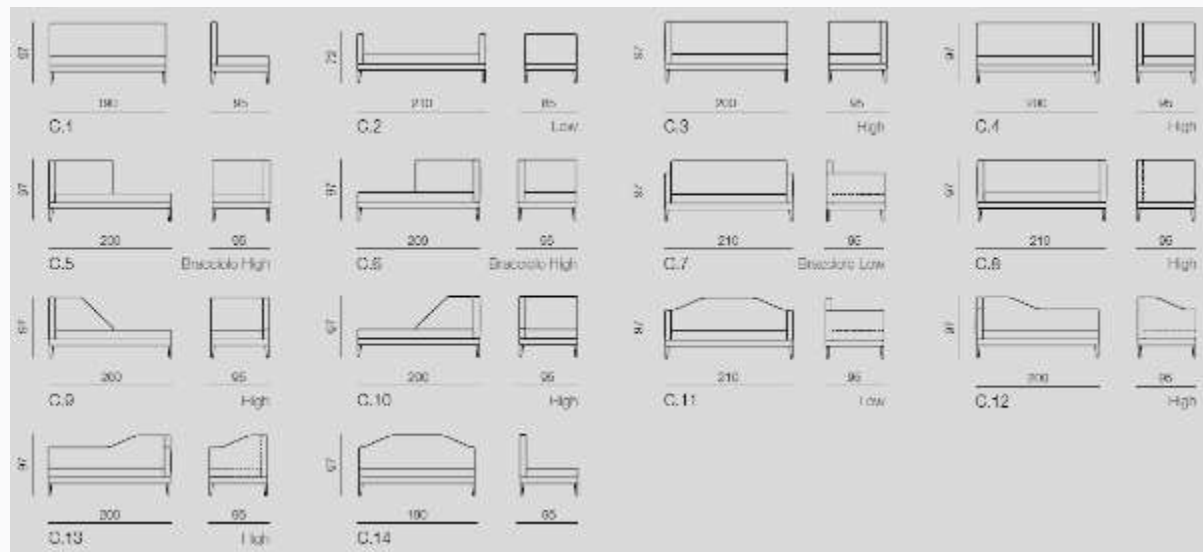

Punteggio EcoVadis



- Tessuto del cliente disponibile
- Schiuma ignifuga

- Smontabile
- Sistema Easyflip®

- 160 rivestimenti e colori disponibili



- Senza cinturino
 - Senza spazio di archiviazione
- Senza letto preinstallato



CONTATTI

FRANCIA/EUROPA

Mirko de Lucia
m.delucia@dorelan.it

Tel: +337 72 36 58 84



*Le dimensioni "complessive" dei modelli Dorelan sono fornite a titolo puramente informativo. È possibile osservare una tolleranza dimensionale dal 3 al 5% per tutti i materiali che compongono i materiali

DORELAN, principale produttore italiano di biancheria da letto e divani letto, è stata fondata a Forlì nel 1968.

Modello Dana

UP



PROPRIETÀ

- Densità 45 Kg/M3
- Spessore 15 o 20 cm
- Garanzia di 24 mesi
- Sistema Easyflip®: facile rotazione della seduta

DIMENSIONI



- Da L200 x P93 cm
- Altezza seduta: 45 cm

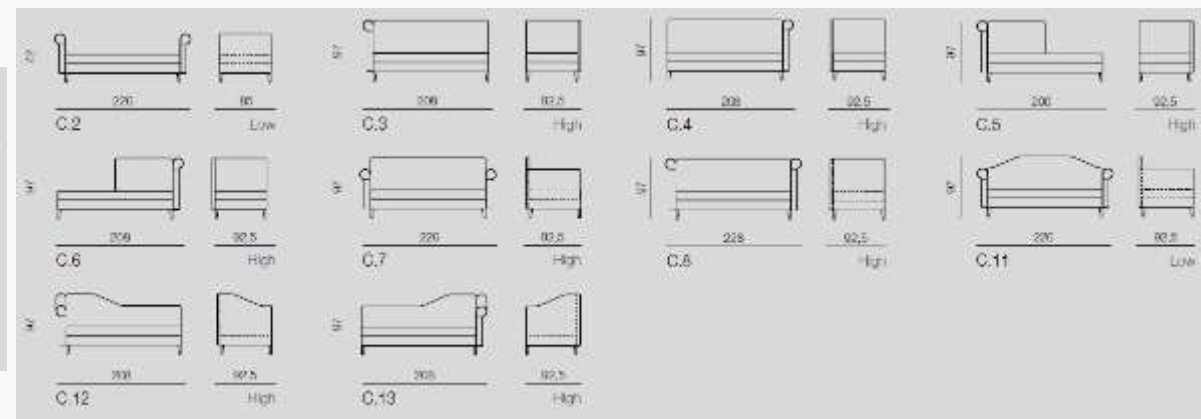
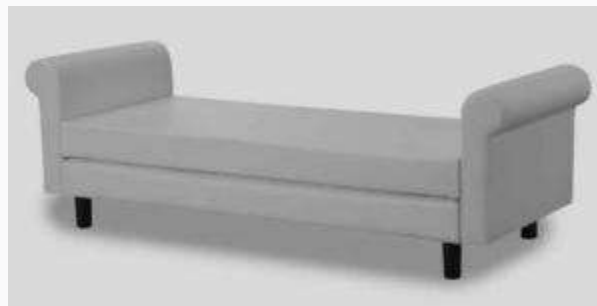

Punteggio
EcoVadis



- Tessuto del cliente disponibile
- Schiuma ignifuga

- Smontabile
- Sistema Easyflip®

- 160 rivestimenti e colori disponibili



- Senza cinturino
- Senza spazio di archiviazione



CONTATTI

FRANCIA/EUROPA

Mirko de Lucia

m.delucia@dorelan.it

Tel: +337 72 36 58 84

ASTORE

*Le dimensioni "complessive" dei modelli Dorelan sono fornite a titolo puramente informativo. È possibile osservare una tolleranza dimensionale dal 3 al 5% per tutti i materiali

In qualità di principale rivenditore online europeo di mobili, illuminazione e articoli per la casa di design, la gamma di prodotti Made In Design comprende marchi leader (Kartell, Hay, Foscarini, ecc.) e designer di spicco (Starck, Dixon).

Modello day Bed - CLASSICON



PROPRIETÀ

- Densità: 35 kg/m³
- Garanzia: 24 mesi
- Spese di spedizione e imballaggio
- Spessore: 14 cm

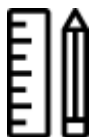

DIMENSIONI

- L190 x P86
- Altezza della seduta: 38 cm



Punteggio EcoVadis
52/100



- Tessuto del cliente disponibile
- Cinghia per il sedile



- Senza spazio di archiviazione
- Senza letto preinstallato
- Senza fodere sfoderabili



CONTATT I

FRANCIA/EUROPA
LASSALLE Charlène

charlene.lassalle@madeindesign.com

+33 (0)4.38.12.34.75

ASTORE

Fondata nel 1982, SOCA produce mobili di design contemporaneo su misura per i professionisti del settore alberghiero. SOCA ha tre principali aree di specializzazione: la creazione di prodotti di design e su misura, la tappezzeria e il rivestimento.

MODELLO



PROPRIETÀ

- Struttura in legno e derivati
- Lenzuolo con angoli 100% cotone
- Schiuma di poliuretano (50 kg/m³)



DIMENSIONI

- Seduta: 1900 mm
- Schienale: lunghezza 1350 mm
- Larghezza cinturino: 50 mm

Punteggio
EcoVadis
53/100



- Struttura in legno e derivati
- Lenzuolo con angoli 100% cotone
- Schiuma di poliuretano (50 kg/m³)



- ❑ Senza spazio di stoccaggio



CONTATT I

FRANCIA/EUROPA

Jacques de Mascureau
j.de.mascureau@soca.fr

Tel: + 33 2 40 68 85 10

ASTORE

CONVERTIBLE OTTOMANS



Modello BK 116



- PROPRIETÀ**
- Peso: 10 kg/m³
 - Garanzia di 2 anni
 - Spese di spedizione: da quantificare
 - Spessore: 13 cm
 - Rete a doghe in legno
 - Materasso a molle (altezza 15 cm)

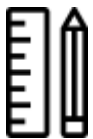

DIMENSIONI

- L94 x P96 cm
- Altezza della seduta: 44/45 cm

Punteggio EcoVadis
43/100



- Tessuto del cliente disponibile
- Letto preinstallato
- Schiuma ignifuga



Senza cintura



CONTATTI

FRANCIA/EUROPA

Sara Mandelli
sara@bkitalia.com
Tel: + 39 03 63 48 971

ASTORE

DORELAN, leader italiano nel settore dei divani letto e dei rivestimenti, è stata fondata a Forlì nel 1968.

Modello GHOST



PROPRIETÀ

- Spessore 10 cm
- Garanzia 24 mesi



DIMENSIONI

- 75 x 65 x 50 cm
- Altezza seduta: 37 cm



- Tessuto del cliente disponibile
- Schiuma ignifuga



- Senza cintura
- Senza vano contenitore

**Punteggio
EcoVadis**
68/100



- Smontabile
- Sistema Easyflip®

- 160 rivestimenti e colori disponibili

 **CONTATTI**

FRANCIA/EUROPA

Mirko de Lucia

m.delucia@dorelan.it

Tel: +337 72 36 58 84

ASTORE



LIGHTING



ARTEMIDE

Famoso designer italiano, Artemide è leader nel settore dell'illuminazione decorativa contemporanea. Artemide offre prodotti che spaziano dal economico al lussuoso.



-40

Sulle tariffe pubbliche Artemide

 Gamma media / Premium

CSR

Materiali riciclati



Programma Second-Life



Eco-progettazione



Gamma di prodotti

Prodotti decorativi (lampade da parete, lampade da terra, lampade a sospensione...)



Prodotti architettonici (faretti)



Prodotti su misura



Produzione: ITALIA, FRANCIA, UNGHERIA

Approvvigionamento: EUROPA

Certificazioni



Servizio di ritiro

No

Punteggio EcoVadis

Da confermare



Contatti

Florian Genevois
Tel: + 33 (0)6 83 78 77 74
genevois@artemide.fr



[Sito](#)

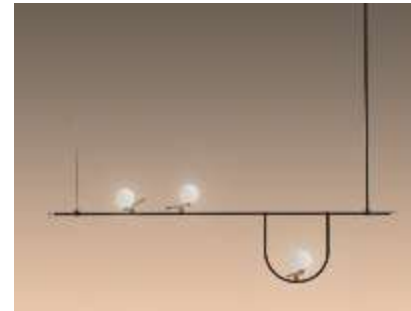

Showroom: Parigi, Francoforte, Chicago, Los Angeles, Miami e New York...



Artemide

ASTORE

ASTRO LIGHTING

Fondata nel 1997 in Inghilterra, Astro Lighting è diventata un punto di riferimento nel mondo del design e dell'illuminazione creativa. Distribuita in oltre 90 paesi, Astro Lighting è in grado di offrire design innovativi grazie al proprio team di ingegneri interni.



Gamma media / Premium



CSR

Materiali riciclati

X

Programma Second-Life

✓

Eco-progettazione

✓

Gamma di prodotti

Prodotti decorativi (lampade da parete, lampade da terra, sospensioni...)

✓

Prodotti architettonici (faretto)

✓

Prodotti su misura

X



Produzione: EUROPA - CINA

Approvvigionamento: EUROPA - ASIA

Certificazioni

N/A

Servizio di ritiro

No

Punteggio EcoVadis

65/100



Contatti:

Tony THOMPSON
+44 (0) 1279 427 001
athompson@astrolighting.com



[Sito web](http://www.astrolighting.com)

Showroom: Astro Lighting Ltd - The Astro Building, Midas River Way - Harlow CM20 2GJ, Regno Unito



astro

ASTORE

BROSSIER SADERNE

Brossier Saderne produce illuminazione per interni in Francia dal 1987 nel suo laboratorio di Angers. Il marchio vanta un know-how eccezionale, supportato da un ufficio di progettazione integrato e da una rete di oltre 400 partner che gli consentono di accedere a un'ampia varietà di materiali e tecniche di produzione. Con una lunga esperienza nel settore dell'ospitalità, con architetti, designer e interior designer, Brossier Saderne è riconosciuta per la sua capacità di offrire soluzioni su misura che combinano un approccio artigianale e una capacità industriale. L'azienda offre anche una collezione permanente di illuminazione dalle proprie creazioni e sempre personalizzabile per adattarsi a ogni progetto.



- 40% di sconto sui prezzi al pubblico

Costi logistici: circa il 5% (da definire in base al preventivo)

Spedizione gratuita nella Francia metropolitana: 500



CSR

- **Traiettorie 2030**, riduzione delle emissioni di carbonio
- **Diagnosi dei rifiuti** con piano di riduzione
- Sviluppo di una metodologia di **eco-design**
- Attuazione di un approccio di **acquisto responsabile**

- **Riparabilità**
- **Economia circolare**

SERVIZI

- **ILLUMINAZIONE PERSONALIZZATA**, progettiamo e realizziamo i vostri apparecchi di illuminazione in tutti i tipi di materiali e finiture.
- Le luci presenti nel nostro catalogo **sono adattabili** al tuo mondo.

- **Sostituzione lampade**

APPLICAZIONI

- Camere
- Bagni
- Ristoranti, bar
- Reception, hall d'ingresso, lobby...
- Circolazioni, scale
- Area benessere, Spa
- Cucina, soggiorno, salotto (suite, aparthotel...)
- Uffici
- Locali tecnici
- Negozi



Produzione Angers, Francia

Approvvigionamento Oltre 400 partner locali
Paesi europei

Punteggio EcoVadis 76/100



Contatti commerciali

Francia, Spagna, Portogallo
Germania, Austria, Svizzera
Regno Unito, Irlanda, Benelux
Polonia

Stephane Aubry
Imanol MARTINEZ
Lionel PERRET
Marie-Christine LEBLANC

+33 6 13 01 79 11
+33 6 43 56 86 55
+33 6 25 09 64 82
+33 6 15 30 15 66

lstephane.aubry@brossier-sademe.com
imartinez@roger-pradier.com
lionel.perret@brossier-sademe.com
marie-christine.leblanc@brossier-sademe.com



www.brossier-sademe.com

Showroom su appuntamento al 12 rue Lamartine - Parigi 09



FARO (LOREFAR)

Faro Barcelona è un'azienda spagnola a conduzione familiare fondata nel 1945. Specializzata nell'illuminazione decorativa per interni, Faro propone anche illuminazione per esterni e una gamma di ventilatori. Si distingue per il suo design originale e la sua identità unica.



-35%
sui prezzi pubblici Faro

CSR

- Materiali riciclati ✓
- Programma Second-Life ✓
- Eco-progettazione ✓

Gamma di prodotti

- Prodotti decorativi (lampade da parete, lampade da terra, lampade a sospensione...) ✓
- Prodotti architettonici (faretti) ✓
- Prodotti su misura ✓

Produzione: ASIA – EUROPA

Approvvigionamento:
EUROPA - ASIA

Servizio di ritiro
No

Certificazioni



Punteggio EcoVadi
67/100



Contatto

Ana LOPEZ RAVENTOS
Tel.: +34 659 878 564
ana.lopez@faro.es

Caroline Pérez
Tel.: +34 617 428 604
caroline.perez@faro.es



[Sito web](#)



Gamma Eco-Midscale



F A R O
BARCELONA

ASTORE



FLOS PROJET

Grande nome del design italiano, FLOS è leader nell'illuminazione decorativa di alta gamma con le sue due linee principali: la collezione principale e la linea architettonica. Quasi il 100% della sua produzione è realizzata in Italia.



-40%
sui prezzi pubblici Flos



Gamma da media a alta

CSR

- Materiali riciclati ✓
- Programma Second-Life ✓
- Eco-progettazione ✓

Gamma di prodotti

- Prodotti decorativi (lampade da parete, lampade da terra, lampade a sospensione...) ✓
- Prodotti architettonici (faretti) ✓
- Prodotti su misura ✓

Produzione: ITALIA – SPAGNA

Approvvigionamento: EUROPA MERIDIONALE

Certificazioni



Servizio di ritiro

No

Punteggio EcoVadis

Da confermare



Contatti – elenco completo dei contatti su [Astore Procurement](#)

Francia:
Brigitte Bozic
Tel: +33 7 86 33 66 35
Brigitte.Bozic@flos.com

DACH:
Sven SCHILDHAUER
sven.schildhauer@flos.com



[Sito web](#)

Showroom: Milano, Roma, Parigi, Lione, Hong Kong, Londra, Copenaghen, Oslo, Amsterdam, Tokyo



FLOS
ASTORE

ASTARI FRANDSEN GROUP

Frandsen è un fornitore danese specializzato nel settore alberghiero. È molto flessibile e non esiterà a proporvi rapidamente un prototipo adatto al vostro progetto: è specializzato in prodotti su misura e può lavorare a stretto contatto con i team di progetto.



Prezzi negoziati in base al progetto

Solo su misura

Gamma di prodotti

Prodotti decorativi (lampade da parete, lampade da terra, lampade a sospensione...)



Prodotti architettonici (faretti)



Prodotti su misura



[Sito web](#)

Punteggio

EcoVadis

Da confermare



Contatti:

Karina Sorensen
Tel.: +45 76 58 18 18
karina.sorensen@made-specific.com



Gamma Eco to Premium



FRANDSEN
PROJECT
ASTORE



HOËL

Hoël è il catalizzatore e lo sviluppatore del marchio Rivalen, un collettivo di industrie francesi nato nel 2017 per sviluppare il know-how delle donne che progettano e realizzano soluzioni di illuminazione che combinano funzionalità, sostenibilità e rispetto dei materiali. Rivalen è un'azienda con una missione dal mese di aprile 2022. In qualità di esperti nella progettazione e nella fabbricazione di apparecchi di illuminazione, forniamo consulenze personalizzate e collaboriamo con voi per sviluppare le soluzioni di illuminazione ottimali per l'intero vostro stabilimento. Tutto con Hoël

I marchi Hoël

CSR

Missione

Traiettoria del carbonio

Economia circolare

Eco-progettazione

Materiali riciclati

Programma Second Life

Servizi

Gamma completa di apparecchi di illuminazione

Su misura

Modifica dei prodotti a catalogo



1910

Data di creazione

Apparecchi di illuminazione Decorativi da esterno

RADIAN

1985

Data di creazione

Illuminazione per spazi di lavoro e spazi di coworking



1986

Data di creazione

Apparecchi di illuminazione Funzionale e tecnico



1987

Data di creazione

Illuminazione decorativa Interni

Showroom su appuntamento al 12 rue Lamartine - Parigi 09

Produzione: Francia
Approvvigionamento: Francia ed Europa



Contatti commerciali

Francia, Spagna, Portogallo	Stéphane Aubry	+33 6 85 56 39 50	stephane.aubry@brossier-saderne.com
Germania, Austria, Svizzera	Imanol MARTINEZ	+33 6 43 56 86 55	imartinez@roger-pradier.com
Regno Unito, Irlanda, Benelux	Lionel PERRET	+33 6 25 09 64 82	lionel.perret@brossier-saderne.com
Polonia	Marie-Christine LEBLANC	+33 6 15 30 15 66	marie-christine.leblanc@brossier-sademe.com

Applicazioni

1. Roof-tops, terrasses extérieures
2. Couloirs, cages d'escaliers
3. Chambres, Appartements, Suites
4. Salles de bains, Sanitaires
5. Espaces Bien-Être, Spas, Salles de sport
6. Restaurants, Bars
7. Cuisines, entrepôts, locaux techniques
8. Bureaux, Salles de conférences
9. Réceptions, Lobbies
10. Boutiques intérieures
11. Parking intérieurs & extérieurs
12. Escaliers extérieurs
13. Eclairage extérieur parcs et jardins, piscines

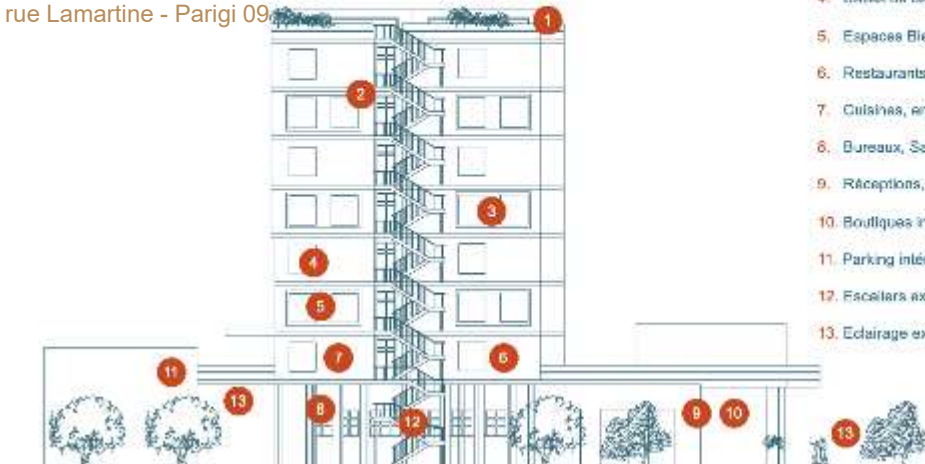

www.hoel.team



ASTORE

LEDS-C4

LEDS-C4 è un produttore spagnolo che offre sia prodotti a catalogo che su misura. Dispone di un ampio magazzino e lavora anche su piccole quantità, il tutto a prezzi competitivi.



-60

Sulle tariffe pubbliche LEDSC4

CSR

Materiali riciclati	x
Programma Second-Life	✓
Eco-progettazione	✓

Gamma di prodotti

Prodotti decorativi (lampade da parete, lampade da terra, lampade a sospensione...)	✓
Prodotti architettonici (faretto)	✓
Prodotti su misura	✓

Produzione: EUROPA – SPAGNA - ASIA

Approvvigionamento: ASIA - EUROPA

Servizio di ritiro
No

Certificazioni



Punteggio EcoVadis

75/100



Contatti

Carmen Reina
Tel: +34 97 34 68 134
carmenreina@leds-c4.com



[Sito web](#)

Showroom: Barcellona, Mosca, Johannesburg, Casablanca, Dubai, Kuwait, Il Cairo, Bangkok, Singapore, Messico, Caracas



Gamma eco-midscale



LEDS C4



RADIAN

Radian è un'azienda francese che progetta, sviluppa e produce soluzioni di illuminazione per uffici. Tutta la nostra offerta è prodotta nella regione di Nantes, l'azienda è un partner locale, flessibile e reattivo. Radian è specializzata nell'ergonomia visiva per l'ambiente di lavoro e offre lampade da terra e prodotti per soffitti (sospensioni, apparecchi da incasso, plafoniere). Siamo certificati ISO 9001 e "origine francese garantita". Abbiamo uno showroom a Parigi.

- 40% di sconto sui prezzi al pubblico

Costi logistici: circa il 5% (da definire in base al preventivo)

Spedizione gratuita nella Francia metropolitana: 500 €

CSR

Traiettorie 2030, riduzione delle emissioni di carbonio ✓

Prodotti altamente riciclabili (alluminio) ✓

Acquisti responsabili ✓

Radici locali ✓

Servizi

Su misura e su misura parziale ✓

Tutti i colori RAL ✓

Gamma di prodotti

Illuminazione per spazi terziari ✓

APPLICAZIONI

- Uffici, sale conferenze, spazi di coworking,
- Spazi abitativi,
- Circolazioni, corridoi,
- Aree benessere, centri benessere, palestre,
- Ristoranti, bar,
- Cucine
- Reception, hall,
- Negozi...

Produzione: Francia

Approvvigionamento: Locale (40% a meno di 200 km dalla fabbrica), Nazionale, Europeo.

Servizio di permuta mobili

Si sui lampioni

Certificazioni *



Punteggio
EcoVadis

69/100

Medaglia d'argento
giugno 2024



Sito web



Applique



Da incasso



Lampade da lavoro



Sospensioni



Plafoniere



EcoVadis SILVER giugno 2024

Le valutazioni EcoVadis offrono una visione trasparente e imparziale del nostro modo di lavorare.

Garanzia di riparabilità di 10 anni

Radian è in grado di offrirvi la riparabilità dei suoi apparecchi di illuminazione per un periodo di 10 anni.

Garanzia tecnica di 5 anni

I componenti e le parti sono coperti da una garanzia di 5 anni se installati e utilizzati come previsto.



ROGER PRADIER

Roger Pradier®, fondata oltre un secolo fa, è rinomata per la sua **illuminazione da esterno senza tempo**, prodotta vicino a Châteauroux. Con una garanzia di 25 anni contro la corrosione dell'alluminio, le sue luci sono progettate per resistere a tutte le condizioni atmosferiche. L'azienda offre una ricca gamma di stili e soluzioni personalizzabili, ideali per i professionisti del paesaggio. Roger Pradier® si impegna ad aiutare gli hotel e i partner di Accor a creare spazi esterni eleganti e sostenibili.

- 40% sui prezzi al pubblico

Costi logistici: circa il 5% (da precisare in base al preventivo)

Consegna gratuita: 500 € IVA esclusa nella Francia continentale

CSR

- **Traiettorie 2030**, riduzione delle emissioni di carbonio
- Sviluppo di una metodologia di **eco-design**
- **Materiali riciclati**
- Attuazione di un approccio di **acquisto responsabile**
- **Radici locali**, produzione 100% francese

Produzione Saint-Maur, Francia

Approvvigionamento Francia ed Europa (L'87% dei nostri fornitori è francese, con il 22% situato a meno di 80 km dal nostro sito di produzione)

SERVIZI

- **Gamma di prodotti** Illuminazione decorativa per esterni
Opzioni: su misura e semi-su misura
- **Finiture:** 25 colori e 5 materiali
- **Garanzie**



Certificazioni

ISO 9001, CE, UL, EAC

Punteggio EcoVadis 2023: Bronzo 58/100

Marchio "Living Heritage Company"

Aziende francesi con eccellenti competenze artigianali e industriali



APPLICAZIONI

- Aree esterne: facciate, parchi, giardini, accessi agli edifici
- Terrazze, balconi, tetti
- Area piscina, solarium
- Ristoranti, bar
- Aree comuni esterne: scale, corridoi, passaggi
- Parcheggi esterni



*Hôtel du Palais,
Biarritz
Lampada da terra Avenue
4*



*Hotel La Roya,
Saint-Florent
Dissuasore Tetra*



*Hôtel La Fantaisie,
Parigi
Lampada da parete Louis-
Philippe 1*



*Hôtel Le Berria,
Hasperren
Lampada da parete
Lampiock 1*



www.roger-pradier.com



Contatti commerciali

Francia, Spagna, Portogallo

Germania, Austria, Svizzera

Regno Unito, Irlanda, Benelux
Polonia

Stéphane Aubry

+33 6 13 01 79 11

stephane.aubry@brossier-sademe.com

Imanol MARTINEZ

+33 6 43 56 86 55

imartinez@roger-pradier.com

Lionel PERRET

+33 6 25 09 64 82

lionel.perret@brossier-sademe.com

Marie-Christine LEBLANC

+33 6 15 30 15 66

marie-christine.leblanc@brossier-sademe.com



SÉCURLITE

Dal 1986, SÉCURLITE produce e sviluppa soluzioni di illuminazione durevoli e altamente resistenti per architetti e studi di progettazione, nonché per i proprietari di immobili e i loro edifici. Per Sécurlite, l'illuminazione deve combinare comfort, prestazioni e durata. Le nostre gamme sono state sviluppate per fornire una risposta funzionale, affidabile e sicura a tutte le esigenze di illuminazione degli edifici pubblici molto frequentati. Eco-progettati, i prodotti delle nostre gamme sono stati concepiti per ottimizzare il consumo energetico degli edifici che equipaggiano e per ridurre drasticamente i costi di manutenzione. Sécurlite offre una gamma completa di oblò, faretti, apparecchi lineari e da incasso per interni ed esterni, oltre a soluzioni tecniche su misura.

-40% sulla gamma di alloggi
-30% sulla gamma tecnica
Costo logistico: circa il 5% (da precisare in base al preventivo)
Spedizione gratuita: 500 € IVA esclusa nella Francia metropolitana

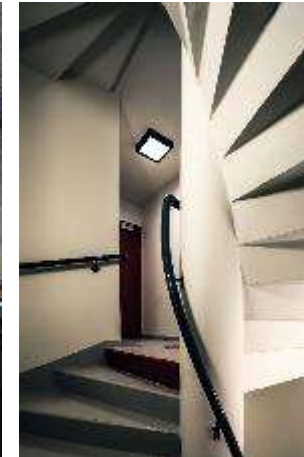

www.securlite.com

Showroom presso la sede centrale a La Ferté-Bernard e su appuntamento al 12 Rue Lamartine – Parigi 9

CSR

Etica e sociale

Produzione inclusiva integrata
ESAT, sponsor Habitat & Humanisme

Ambiente

eco-design, riciclabilità,
riparabilità

Made in France

SERVIZI

Gamma **Indoor/Outdoor**

Opzione rilevamento presenza

Soluzioni tecniche

Su misura

Retrofit per

prodotto di seconda vita

APPLICAZIONI

Circolazione

Aree comuni Locali di servizio

Servizi igienici

Balconi

Esterno

Parcheggio

Produzione: Francia

Approvvigionamento Francia (il 99% dei nostri fornitori è francese)

CERTIFICAZIONI

Iso 9001, **Origine France**

Garantie, PEP ecopassport RGE studio di illuminazione interna

Punteggio EcoVadis

O 71/100



Contatti commerciali:

Francia / Spagna / Portogallo: Stéphane Aubry +33 6 13 01 79 11 stephane.aubry@brossier-saderne.com

Germania / Austria / Svizzera: Imanol MARTINEZ +33 6 43 56 86 55 imartinez@roger-pradier.com

Benelux / Regno Unito / Irlanda: Lionel PERRET +33 6 25 09 64 82 lionel.perret@brossier-saderne.com

Polonia: Marie-Christine LEBLANC +33 6 15 30 15 66 marie-christine.leblanc@brossier-saderne.com



SIGNIFY

Signify è leader mondiale nel settore dell'illuminazione. Forniamo prodotti, sistemi e servizi di alta qualità ed efficienza energetica. Le nostre soluzioni di illuminazione connesse ridefiniscono le potenzialità della luce e il modo in cui le persone la utilizzano: le nostre innovazioni contribuiscono a creare un mondo più sicuro, intelligente e sostenibile.

Le soluzioni MyCreation sono apparecchi di illuminazione stampati in 3D realizzati con materiali riciclati e circolari.

Punteggio EcoVad
84/100



Eco - Midscale - Upscale

Contributing to the circular economy	Solving co2 emissions	Disposing of waste
<p>The aim is to produce all printed parts with at least 65% recycled or bio-circular plastics.</p>	<p>Up to 76% fewer emissions for materials supply and manufacturing</p>	<p>No stock, no unsold stock thanks to print-on-demand</p>
<p>up to 40% fewer components</p>	<p>Up to 28% fewer carbon emissions from transport</p>	<p>Using waste to create products</p>
<p>Easy to dismantle</p>		<p>towards zero waste production</p>



<https://www.signify.com/global>
Soluzioni **myCreation**

Contatto:

Laurent GUILLOT

Laurent.guillot@signify.com
Cellulare: +33 7 85 61 27 47



©signify
myCreation

Ufficio: Signify, 33 rue de Verdun, CS60019 – 92156 Suresnes



ASTORE

TARGETTI

Targetti è un produttore italiano di design classico e contemporaneo. È in grado di realizzare prodotti su misura su richiesta quando le quantità ordinate sono sufficientemente elevate.



-40%

sui prezzi pubblici Targetti

Gamma di prodotti

Prodotti decorativi e architettonici
(lampade da parete, lampade da terra,
lampade a sospensione, specchi...)



Prodotti su misura



[Sito web Targetti](#)

[Sito web MLE](#)

**Punteggio
EcoVadis**
51/100



Contatto:

Nathalie Maia
+33 6 68 00 55 06
nathalie.maia@targetti.com



Gamma Eco-Midscale

Showroom: Parigi, Singapore, Copenaghen, Stoccolma, Düsseldorf, Fort Lauderdale, Tokyo, Oslo, Leewarden, Kriens (Svizzera), Helsinki.

MLE
interior

F Filippi

TARGETTI
ASTORE

TEXTILE & CONFECTION



DENANTES

*Affari francesi e di famiglia per 300 anni.
Specialista in soluzioni tessili su misura per i segmenti Economy – di fascia media – hotel di lusso.*



Economia – Fascia Media - Lusso



DISTRIBUZIONE

- Aste per tende
- Tende trasparenti
- Tende
- Cuscini
- Lanci
- Copriletta
- Copricasse del letto
- Tende



CSR

- Collezione realizzata in poliestere riciclato
- Riciclaggio dei tessuti in fine vita
- Gestione responsabile dei rifiuti

SERVICES

- Tessuti per arredamento
- Sartoria con tende
- RideinOds, sartoria su misura
- Servizi aggiuntivi
- Servizi di audit e installazione tecnica

Certificazioni



Score EcoVadis



Production

- 2 ateliers France et Europe

Showroom:

- Voiron, Boulogne, Carros, Antilles

Contact :

Vincent DE FALCO

Telefono +33 6 85 71 40 55

Mail: vincent.defalco@denantes.fr



<https://www.denantes.fr/catalogs>

Ufficio: +33 (0)4 72 47 17 17

PAESI COPERTI: TUTTA L'EUROPA E IL NORD AFRICA**eccetto Ucraina, Georgia, Macedonia del Nord, Romania, Russia, Armenia, Azerbaigian, Kazakistan, Kirghizistan e Uzbekistan

DENANTES
1723

ASTORE

SOTEXPRO

Soluzioni tessili per professionisti

Sotexpro è un produttore francese di tessuti decorativi per tappezzeria non infiammabili dal 1973 ed è lo specialista indiscusso nei tessuti M1 ignifughi e nei blackout. Lo sviluppo delle sue collezioni combina sia decorazione che tecnica. Dal filato alla produzione di prodotti finiti su misura, Sotexpro integra tutto il know-how necessario per lo sviluppo dei tuoi progetti tessili: stampa digitale, tessitura jacquard, personalizzazione. La sua influenza è ora internazionale.



Tessuti M1 Ignifughi



Premi citati da Accor Toolkit

Sconto basato sul progetto

CSR

Materiali riciclati



Programma
Second Life



Eco onception



Services

Su misura



Catalogo
Productmodifica



Produzione : Sì

Fonte : Sì

Riprendi Service : No

Certificazioni



Score EcoVadis

60/100



Qual è lo standard di sicurezza antincendio M1?

La reazione al fuoco di un materiale, definita in Francia dal Decreto del 21 novembre 2002, ne valuta la capacità di alimentare un incendio (combustibilità e infiammabilità). Negli esercizi aperti al pubblico (ERP), le tende, come materiali d'arredamento, devono rispettare rigorosi standard di reazione al fuoco. La classificazione richiesta per questi materiali è M1, secondo lo standard NF P 92-507. Questa classificazione, che dà diritto al titolare a un rapporto quinquennale, può essere conferita solo da un laboratorio francese approvato dal Ministero dell'Interno. **Da SOTEXPRO, tutti i tessuti vengono testati per ottenere questa certificazione obbligatoria.**



Contact :

Catherine JACOB

Tel : +33 6 80 20 99 78

Mail: cjacob@etoffes-inspire.fr



<https://sotexpro.fr/en/>

Ufficio: 510 route de Montchal 42360 Panissières

sotexpro
Solutions textiles pour professionnels

PAESI COPERTI: TUTTA L'EUROPA E IL NORD AFRICA* eccetto la Russia

ASTORE



SPA & FITNESS EQUIPMENTS



CODE

C.O.D.E. ChillOut Design Evolution, con sede in Francia, è specializzata nella progettazione e produzione di lettini da massaggio di alta gamma e arredi su misura dedicati ad ambienti professionali e privati dedicati al benessere, al relax e alla bellezza. Il concept C.O.D.E. offre prodotti unici in termini di design personalizzabile, comfort superiore e funzionalità dalle prestazioni eccellenti.



Midscale - Premium - Luxury - Lifestyle

-10 fino al -15%  **-20-30%**
sui letti sulle opzioni

5 anni di garanzia sui motori

Presenza nei concept ACCOR

Orient Express La Minerva, Roma (Italia)
MGallery Domaine de la Reine Margot, Issy-les-Moulineaux (Francia)
Mama Shelter Dubai (Emirati Arabi Uniti)
Mondrian Les Carmes, Bordeaux (Francia)

RSE

Materiali riciclati ✓
Programma di seconda vita ✓
Eco-progettazione ✓

Servizi

Su misura ✗
Personalizzazione del prodotto ✓

Produzione: Italia

 <https://www.code-spa.design/en/>

Contatto:

Angelica MARAN
am@code-spa.design
+(39) 3480466508



CODE
CHILL OUT DESIGN EVOLUTION
LUXURY SPA TECHNOLOGY



ASTORE

Gharieni

30 anni di innovazione e ingegneria tedesca sono i pilastri del marchio globale premium del Gruppo Gharieni, noto per le sue tecnologie di benessere verificate per la mente e il corpo e per le attrezzature mediche, termali e per il benessere di altissima qualità.

-20-30% sui prezzi al pubblico

Garanzia:



- **10 anni su** parti metalliche e telai
- **5 anni** sui motori
- **3 anni** sulle altre parti

Presenza nei concept ACCOR

Faimont Montreux Palace (Svizzera)
Sofitel Frankfurt Opera (Germania)
Sofitel Dubai The Obelisk (Emirati Arabi Uniti)
Hotel Molitor – MGallery Collection, Parigi (Francia)



Premium – Lusso - Stile di vita

RSE

- Materiali riciclati ✓
- Programma di seconda vita ✓
- Eco-progettazione ✓

Servizi

- Su misura ✗
- Personalizzazione del prodotto ✓

Produzione: Germania

Certificazioni:
ISO 13485

 <https://www.gharieni.com/>

**Punteggio
EcoVadis**



Contatto:

Aurore HADDOU
a.haddou@gharieni.com
+33 6 42 14 79 95



GHARIENI

ASTORE



Lemi

Erano i primi anni '90 e nuovi concetti di benessere venivano combinati con uno spirito di creatività, iniziativa e passione per il design, trasformando così il sogno in un'impresa di vasta portata. L'azienda è rinomata per il suo design eccezionale, la ricerca, la tecnologia, la qualità, la funzionalità e le finiture meticolose.



-30% sui prezzi al pubblico

Fino a 10 anni di garanzia
e assistenza **a vita**

RSE

Materiali riciclati ✓

Programma di
seconda vita ✓

Eco-progettazione ✓

Servizi

Su misura ✗

Personalizzazione del
prodotto ✓

Produzione: Italia

Certificazioni



 <https://www.lemispa.com/en/>

Contatto:

Elena Bazzocchi
elena.bazzocchi@lemigroup.it
+39 335 7742393

Presenza nei concept ACCOR

Faimont Windsor Park, Englefield Green (Regno Unito)
SO/ Sotogrande (Spagna)



Premium – Lusso - Stile di vita



Lemi
ITALIAN WELLNESS EQUIPMENT™

ASTORE

Life Fitness

"Life Fitness comprende le esigenze sia degli hotel indipendenti che delle catene internazionali.
Aiuta a definire gli standard del marchio delle strutture fitness, a differenziarti dalla concorrenza e ad aumentare la soddisfazione dei clienti".



Circa -50% sui prezzi pubblici (PreziEXW)

2 anni di garanzia su tutti i prodotti

Garanzia di 10 anni sul telaio per tutti i prodotti di resistenza fabbricati

Raccomandazione per categoria di hotel:



Activate cardio, Axiom Resistance & Racks



Integrity cardio, Insignia Resistance & Racks



Elevation – Discover cardio, Synergy Resistance & Hammer Strength

Produzione: Europa, Asia

Servizi

Esperienza virtuale, cloud, coach digitale, schermo HD...

Specialista nella progettazione dell'installazione

Punteggio EcoVadis

39/100

Contatto:

Richard Burden
Richard.Burden@lifefitness.com



<https://www.lifefitnessemea.com/en-eu>



Gamma Economica – Media – Premium



 **LIFEFITNESS**
FAMILY OF BRANDS

ASTORE



Matrix

*"Matrix comprende che il fitness fa parte di un concetto sempre più olistico di benessere che influenza ogni tipo di scelta di vita, compresa quella dell'alloggio durante i viaggi.
Il fitness è diventato un'aspettativa; Matrix può aiutarti a trasformarlo in un'esperienza!"*

 Gamma Eco - Mid - Premium - Luxury Lifestyle

Circa -40%
Sui prezzi al pubblico (Prezzi FOB)
3 anni
Garanzia su ricambi e manodopera

Raccomandazione per fascia di hotel:



Serie cardio Lifestyle con serie Go strength o serie Versa strength



Serie cardio endurance con serie forza Versa plus



Serie cardio Performance con serie Ultra strength e console di allenamento intelligenti

Servizi

Su misura

X

Personalizzazione del prodotto

X

Produzione: Europa, Asia

Punteggio EcoVadis

39/100

 **Contatto:**

Gary YOUNG
gary.young@jhtgroup.uk
+44 (0) 7974 115 897



<https://www.matrixfitness.com/en>



MATRIX
Strong • Smart • Beautiful



ASTORE

PBI - Probeautic Institut

PBI - Probeautic Institut è uno specialista riconosciuto nel settore dei prodotti di bellezza professionali sin dalla sua fondazione nel 1997.

In qualità di produttore e grossista specializzato in attrezzature per professionisti della bellezza, con oltre 6.000 referenze, offriamo una vasta gamma di prodotti e marchi professionali in vendita.



-10% sui prezzi di catalogo
Condizioni speciali per progetti
di costruzione o
ristrutturazione.

Garanzia **da 1 a 2 anni**

Presenza nei concept ACCOR

MGallery Les Cures Marines, Trouville (Francia)
MGallery Cabot, Bordeaux (Francia)
Novotel Avignon Centre (Francia)



Midscale - Premium – Lusso - Lifestyle

RSE

Materiali riciclati ✓
Programma di
seconda vita ✓
Eco-progettazione ✓

Servizi

Su misura ✗
Personalizzazione del
prodotto ✗



ATTREZZATURE SPA



ATTREZZATURA PER
MANICURE E PEDICURE



AMBIENTE E ARREDAMENTO
SPA



BOUTIQUE SPA



WELL TECH



MASSAGGI E CURA DELLA
PELLE



BIANCHERIA MONOUSO
E ABBIGLIAMENTO



ABBIGLIAMENTO SPA,
BIANCHERIA, COPERTE
E DIVISE



IGIENE E PULIZIA



DEPILAZIONE

Ambito di distribuzione:

Francia e Dom-Tom,
Monaco, Andorra, Svizzera,
Europa, Medio Oriente, Nord
Africa

Certificazioni:

- Membro SPA-A
- Valutato da Ethifinance
- Sponsor Pure Océan
- Membro Citeo
- Membro ÉcoSystem

Contatto:

Mohamed ARAII
mohamed.araii@pbifrance.com
+33 (0) 634 240 722



<https://www.probeauticinstitut.com/>

pbi
probeautic institut

ESTHÉTIQUE | SPA | WELLNESS

ASTORE



Precor

Dotate la vostra palestra delle soluzioni per il fitness preferite e apprezzate da chi si allena, dai trainer e dai gestori di strutture in oltre 100 paesi.



45% Percentuale di sconto sul prezzo al dettaglio

2 anni, 10 anni di garanzia **sui telai**

RSE

Materiali riciclati ✓

Programma di seconda vita ✗

Eco-progettazione ✗

Servizi

Su misura ✗

Personalizzazione del prodotto ✗

Produzione: Europa, Asia

**Punteggio
EcoVadis**

58/100



Contatto:

Nikki Doolan
Nikki.doolan@precor.com
+44 (0) 744 308 30 62



<https://www.precor.com/>



Gamma Eco - Midscale - Premium



PRECOR

ASTORE



Technogym

"L'offerta principale dell'azienda è l'Ecosistema Technogym, composto da attrezzature cardio, per l'allenamento della forza e funzionali intelligenti, insieme alla piattaforma di networking più avanzata e a una gamma completa di servizi".

Da -10% a -35

Sui prezzi al pubblico (prezzi EXW)
Garanzia **di 2 anni** (ricambi) e **1 anno**
(manodopera)

Raccomandazione per fascia di hotel:



Cardio, Excite Live 500 700 900 /
Forza, Selection 700



Cardio, Excite Live 5000 7000
9000 / Forza, Selection 900



Cardio & Forza, Artis Line

Produzione: Europa, Italia, Asia

Contatto:

Camilla Menegazzo -
cmenegazzo@technogym.com

Servizi

Servizi di interior design
Technogym

Soluzione di benessere totale:
attrezzature intelligenti
connesse, soluzioni digitali,
programmi e formazione,
servizi finanziari...

Certificazioni

142 brevetti internazionali e
oltre 93 marchi registrati

Punteggio EcoVadis

84/100



<https://www.technogym.com/>



Gamma Media gamma – Premium – Lusso
Lifestyle



TECHNOGYM

ASTORE



ASTORE

YOUR PROCUREMENT PARTNER

ASTORE