



# ASTORE

YOUR PROCUREMENT PARTNER



This is a strictly confidential support only to be used by Astore clients



This catalogue is updated every quarter to provide the latest information



For any further information or support please contact your local Astore team



All information can be found in the Supplier section on [Astoreprocurement.com](https://astoreprocurement.com)

SUPPLIER DIRECTORY

## Preface



# ITALY

# NOMINATED SUPPLIERS

## FF&E



ASTORE ENA – NOMINATED SUPPLIERS – ITALY

**ASTORE**



## Furniture & Design

### BEDDING

ATL PRODUCTION

TEMPUR+SEALY

COFEL

### INDOOR, OUTDOOR & OFFICE FURNITURE

AKULA LIVING

NAP

ALMA SANCTURA

PARLA DESIGN (ERSAH)

APIR

RBC PARIS

BK ITALIA

RESISTUB

CALLIGARIS

RODET

DORELAN

SOCA

FERMOB

VITRA

LIGNE ROSET

VLAEMYNCK

MADE IN DESIGN

WIESNER HAGER

MAISONS DU MONDE

### LIGHTING

ARTEMIDE

LEDS-C4

ASTRO LIGHTING

RADIAN

BROSSIER SADERNE

ROGER PRADIER

FARO (LOREFAR)

SECURLITE

FLOS

SIGNIFY

FRANSEN

TARGETTI

HOËL

# List of Nominated Suppliers

ITALY



## Furniture & Design

### SPA & FITNESS EQUIPMENTS

CODE

MATRIX

GHARIENI

PBI - PROBEAUTIC INSTITUT

LEMI

PRECOR

LIFE FITNESS

TECHNOGYM

# List of Nominated Suppliers

ITALY



## BEDDING



# ATL PRODUCTION

ATL è specializzata nella produzione di strutture metalliche e offre una gamma di prodotti ampia e diversificata. ATL offre **letti a castello e mobili** per alberghi economici, **scaffalature** per aree di servizio (lavanderia, deposito bagagli, ecc.), **Levly**, sistema di sollevamento letti



## Prezzi e condizioni

Disponibile su [astoreprocurement.com](https://astoreprocurement.com)

### CSR

Materiali riciclati	✓
Programma di seconda vita	✓
Eco-design	✓

### Servizi

Legno	✓
Metallo	✓
Installazione	✓
Su misura	✓
Camera	✓
Servizi generali	✓

Installazione interna

**Produzione:** 34 Rue Jean Jaurès  
23200 Aubusson

**Approvvigionamento:** EUROPA -  
FRANCIA

### Certificazioni



**Punteggio EcoVadis**  
51/100



### Contatto:

Philippe de COURTILLES  
[contact@atlproduction.fr](mailto:contact@atlproduction.fr)  
Tel.: 05 55 66 34 00



[Sito web](https://atlproduction.com)



Economico

Levly per tutte le categorie di hotel.

## levly®



## RAYONNAGE



## BUDGET HOSPITALITY

Letti a castello e mobili



# COFEL

Il gruppo COFEL è oggi leader nel settore della biancheria da letto in Francia e partner storico di Accor dal 1988. Siamo fornitori ufficiali dei seguenti marchi Accor: 25hours, Adagio, Hotel F1, Grand Mercure, Greet, Handwritten, Ibis, Ibis Styles, Ibis Budget, Jo&Joe, MGallery, Mama Shelter, Mercure, Movenpick, Novotel, Novotel Suites, Pullman, Sofitel, Tribe.

Con la vocazione di contribuire al benessere dei consumatori migliorando la qualità del loro sonno, il Gruppo è impegnato e innova costantemente per offrire il meglio in fatto di biancheria da letto con i suoi 3 marchi molto noti: Bultex, Merinos ed Epéda.



## Prezzi e condizioni

Disponibile su [astoreprocurement.com](http://astoreprocurement.com)

### CSR

Materiali riciclati ✓

Eco design ✓

**Paesi di produzione:** Francia che rifornisce Europa e Nord Africa (escluso il Regno Unito)

### Certificazioni



### Punteggio EcoVadis

43/100



### Servizi

Trasporti ✓

Installazione ✓

Gestione dei prodotti obsoleti ✓



Eco, Midscale & Premium\*

\*Escluso Swissôtel



<https://cofel.fr/>

### CONTATTI

Per la Francia

Mirko SANTI

[santi.mirko@cofel.biz](mailto:santi.mirko@cofel.biz)

+33969390425

Per tutti gli altri paesi:

Élise BAUER

[bauer.elise@cofel.biz](mailto:bauer.elise@cofel.biz)

+33(0)6 40 17 48 99 // +33141902846

*Sede centrale:* 57 rue Yves Kermen. BOULOGNE-BILLAN COURT, 92100, Francia

Groupe  
Cofel

ASTORE

# TEMPUR SEALY

Tempur Sealy è leader mondiale nella progettazione, produzione, distribuzione e vendita al dettaglio di articoli per la camera da letto. Siamo fornitori ufficiali di Swissotel a livello mondiale. Inoltre, siamo fornitori ufficiali in Medio Oriente, Africa e Pacifico per i seguenti marchi: Mercure, Novotel, Novotel Suites, Handwr itten, Pullman, Movenpick, Grand Mercure, Tribe...



## Prezzi e condizioni

Disponibile su [astoreprocurement.com](http://astoreprocurement.com)

### CSR

Materiali riciclati ✓

Eco design ✓

### Servizi

Trasporti ✓

Installazione ✓

Gestione dei prodotti obsoleti ✓

**Fabbrica:** Grecia, Regno Unito, Turchia, Marocco

**Fornitura:** Europa, Regno Unito, Turchia e Nord Africa

### Certificazioni



Punteggio EcoVadis  
29/100

### Contatto:

Alexander Gifthaler

[alexander.gifthaler@tempursealy.com](mailto:alexander.gifthaler@tempursealy.com)

+393455818207



<https://www.tempursealy.com/>



Midscale & Premium\*  
Solo Swissôtel

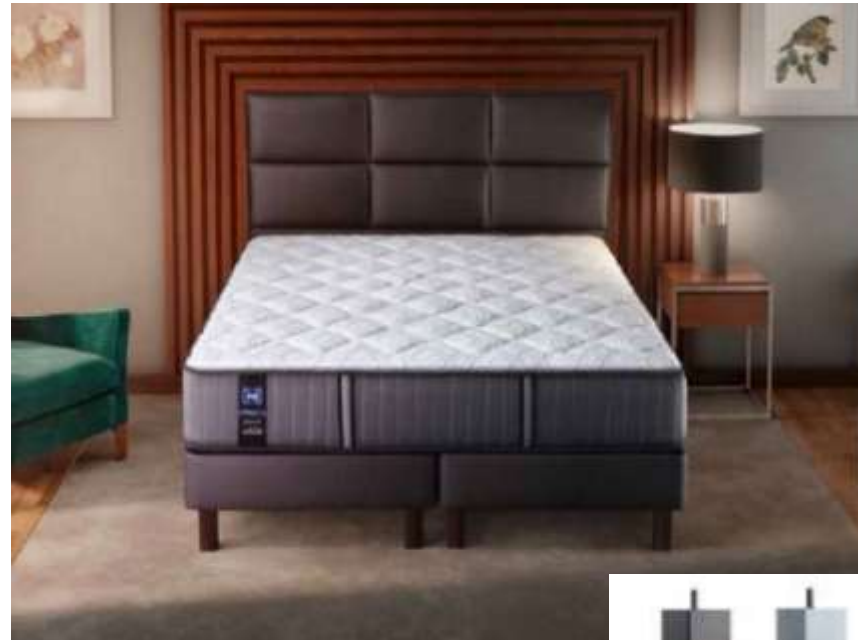

TEMPUR+SEALY



(Solo Swissôtel)

Sede centrale: Sede centrale globale 1000 Tempur Way Lexington, KY 40511

ASTORE

# INDOOR, OUTDOOR & OFFICE FURNITURE



# Akula Living

Akula è un produttore globale di arredi da esterno di qualità marina, che offre una vasta gamma di prodotti in stock e soluzioni personalizzate, progettate specificamente per soddisfare le esigenze del settore dell'ospitalità. Akula possiede e gestisce il proprio stabilimento di produzione, supervisionando il controllo qualità in ogni fase della produzione.



**-25%** sul catalogo  
Garanzia **di 5 anni**

## RSE

Materiali riciclati ✓

Programma di seconda vita ✓

Eco-progettazione ✓

## Servizi

Su misura ✓

Personalizzazione del prodotto ✓

**Produzione:** Cina, Regno Unito, Stati Uniti

**Certificazioni:**  
ISO 9001, ISO 14001

## Contatto:

Tom DUNNE  
[tom@akulaliving.com](mailto:tom@akulaliving.com)  
+44 1937 862705

 <https://akulaliving.com/>



Gamma Eco - Mid - Prem - Luxury - Lifestyle



## Presenza nei concept ACCOR

Fairmont Breakers - Fairmont Cape Grace, Sudafrica  
Fairmont Century Plaza - Fairmont Dallas - Fairmont Kea Lani

# akula

ASTORE



# Alma Sanctura

Alma Sanctura è un collettivo curato di arredamento contract che offre soluzioni complete di arredamento contract sfuso e servizi di rivestimento per i settori dell'ospitalità, della ristorazione e dello sviluppo residenziale. Alma Sanctura rappresenta un portafoglio diversificato di marchi sia interni che internazionali. Come impegno verso la sostenibilità, il programma ecoSanctura sostiene l'uso di mobili eco-consapevoli tra i nostri partner.



**-25%** sulla brochure  
Garanzia **da 1 a 15 anni**  
contro difetti di fabbricazione

## RSE

- Materiali riciclati ✓
- Programma di seconda vita ✓
- Eco-progettazione ✓

## Servizi

- Su misura ✓
- Personalizzazione del prodotto ✓

**Produzione:** Singapore, Malesia, Indonesia, Cina e Belgio

## Contatto:

Vanessa LIM  
[sales@almasanctura.com](mailto:sales@almasanctura.com)  
+65 9625 3744



<https://www.almasanctura.com/>



Gamma Eco - Mid - Prem - Luxury - Lifestyle



ALMA  
**Sanctura**

ASTORE



# APIR

Dal 1918 Apir è specializzata nella progettazione e produzione di segnaletica e accessori per hotel: portavaligie, carrelli portabagagli, cestini per rifiuti, posacenere, portamenù, portaombrelli e altro ancora. Il loro punto di forza è la produzione di segnaletica personalizzata. Recentemente hanno aggiunto alla loro gamma interruttori e prese personalizzati.

## Gamma Eco-Midscale



### CSR

- Materiali riciclati ✓
- Programma Second Life ✗
- Eco-progettazione ✗

### Servizi

- Su misura ✓
- Modifica dei prodotti a catalogo ✓

Produzione ITALIA

Approvvigionamento:  
ITALIA

Servizio di ritiro mobili: ✗

Punteggio EcoVadis  
30/100

 **Contatto:**

Lauriane COUTURIER  
[laurianec@apir.com](mailto:laurianec@apir.com) Tel:+33  
(0)6731178 63

 [Sito web](#)



Ufficio: Via Prato delle Valli 58, 47892 Acquaviva, San Marino (Italia)



BK Group è un'azienda italiana specializzata da 70 anni nella produzione di divani e poltrone trasformabili. Per maggiori dettagli sui prodotti specifici, consultare il nostro opuscolo dedicato ai letti trasformabili.



## CSR

Materiali riciclati ✓

Programma Second Life ✗

Eco design ✓

## Servizi

Su misura ✓

Modifica dei prodotti a catalogo ✓

Produzione **ITALIA**

Approvvigionamento:  
**ITALIA**

Servizio di ritiro  
No

## Certificazioni

Materiali di classe 1IM

Punteggio EcoVadis  
43/100



[Sito web](#)

**BK 132**



**BK 108**



**BK 153**



**BK 116**



## Gamma Eco-Midscale /Upscale



## Contatto:

Sara MANDELLI  
[sara@bkitalia.com](mailto:sara@bkitalia.com) Tel:#39  
03 63 48971  
Fax:#39 03 63 45917

Per ulteriori informazioni sui fornitori di divani letto, consultare il nostro opuscolo dedicato ai divani letto e ai letti aggiuntivi.



# CALLIGARIS

Con i marchi **Calligaris**, **Connubia**, **Ditre Italia**, **LucePlan** e **Fatboy**, offriamo una soluzione completa di interior e exterior design per hotel e ristoranti.  
Ogni marchio offre una prospettiva di design distinta e un portafoglio prodotti completo per soddisfare le esigenze dei professionisti dell'ospitalità  
**Sedie, sgabelli, tavoli, poltrone, divani, letti, complementi d'arredo, illuminazione**



Gamma medio-alta e alta



**-50%**

Sui prezzi al pubblico\* di Calligaris e Connubia

## CSR

Materiali riciclati	✓
Programma Second-Life	✗
Eco-progettazione	✓

Produzione: EUROPA - ITALIA

Approvvigionamento: EUROPA

Servizio di ritiro

No

## Servizi

Su misura**	✓
Modifiche leggere sui prodotti a catalogo	✓

## Certificazioni



Punteggio  
EcoVadis  
57/100



**calligaris**



**connubia**



**DITRE  
Italia**



**LUCE  
PLAN**

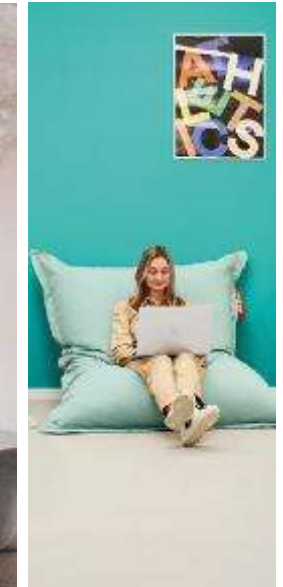

**fatboy**



Contatto:

Katia IOSEFFINI  
[katia.ioseffini@calligaris.it](mailto:katia.ioseffini@calligaris.it)  
+39432748246  
Oppure  
[contract@orbitaldesigncollective.com](mailto:contract@orbitaldesigncollective.com)



[Sito web](http://www.calligaris.it)

*Sede centrale: Calligaris Contract Division, via del Cristo, 94, 33044 Manzano (UD) Italia*

**Calligarisgroup,**

\*\* Tessuto del cliente proveniente da 30 sedie. Colore speciale per la struttura in legno della sedia



calligaris connubia ditre italia luce plan fatboy

**ASTORE**

# DORELAN

Azienda storica di Forlì che dal 1968 produce e fornisce ai migliori hotel in Italia e nel mondo sistemi letto, materassi e reti per marchi non Accor, oltre a divani letto.



**Sconto del 30**  
Sui prezzi al pubblico



Midscale - Upscale

## CSR

Materiali riciclati



Programma di riciclaggio



Eco design

Produzione: ITALIA

Approvvigionamento: ITALIA

Servizio di ritiro: su richiesta



Contatti:

Mirko de Lucia

[m.delucia@dorelan.it](mailto:m.delucia@dorelan.it)

+33 7 72 36 58 84

## Servizi

Su misura



Personalizzazione



## Certificazioni



Punteggio EcoVadis



<https://www.dorelanhotel.com/fr/>

Ufficio: 49 cours Vitton, 69006 LIONE

dorelan  
hotel

ASTORE



# FERMOB interni

In qualità di produttore francese di mobili in metallo e creatore di colori per il giardino, Fermob è diventato un esperto nella progettazione globale di spazi esterni grazie a una vasta gamma di mobili, illuminazione e accessori decorativi



**35% di sconto**  
sui prezzi al pubblico IVA esclusa

## CSR

Materiali riciclati e riciclabili ✓

Seconda vita programma  ✓

Analisi del ciclo di vita 100% ✓

Carbon Scan Accor ✓

Vernici  ✓

Ristrutturazione  ✓

Produzione: Francia   
Approvvigionamento: Francia, Europa, Asia

 **Contatto:**

Michael MORRETON  
[MMORRETON@fermobcontractunit.com](mailto:MMORRETON@fermobcontractunit.com)  
Cellulare: +49 (0)178 729 3055

## Servizi

Su misura ✓

Su misura ✓



## Certificazioni

NF EN 581-1  
NF EN 1022  
NF EN 581-3  
NF EN 581-2

**Punteggio EcoVadis**  
68/100



 [Fermob-contract.com](http://Fermob-contract.com)



Collezione VALET BISTRO



Collezioni MOON! PIAPOLO



Collezione FACE A FACE



Collezione BELLEVIE



 Gamma di alta gamma



Collezione FUNAMBULE, BE BOP



Collezione CALVI, STUDIE, OTO

*Sede centrale: Parc Actival 01140 Thoissey*  
*Showroom Professionnels : 79 avenue Ledru Rollin 75012 PARIGI*  
*Neumarkt 49, 50667 Colonia, GERMANIA*



**Fermob**  
ASTORE

# FERMOB

Produttore francese di mobili in metallo e creatore di colori per il giardino, Fermob è diventato un esperto nella progettazione globale di spazi esterni grazie a una vasta gamma di mobili, illuminazione e accessori decorativi, tutti progettati per l'uso all'aperto.



**35% di sconto**  
sui prezzi al pubblico IVA esclusa

## CSR

Materiali riciclati e riciclabili ✓

Seconda vita programma  ✓

Analisi del ciclo di vita 100% ✓

Carbon Scan Accor ✓

Verniciatura  ✓

Ritiro mobili ✓

## Servizi

Su misura ✓

Su misura ✓



## Certificazioni

NF EN 581-1

NF EN 1022

NF EN 581-3

NF EN 581-2

## Punteggio EcoVadis

68/100



[Fermob-contract.com](https://www.fermob-contract.com)

**Produzione:** Francia   
**Approvvigionamento:** Francia, Europa, Asia

 **Contatto:**

Michael MORRETON  
[MMORRETON@fermobcontractunit.com](mailto:MMORRETON@fermobcontractunit.com)  
Cellulare: +49 (0)178 729 3055



Collezione RESTO,  
LUSSEMBURGO



Collezione LUXEMBOURG



Collezione GARDEN OFFICE



Collezione SWING



Collezioni BELLEVIE, BEBOP, LORETTE



Gamma Upscale

*Sede centrale:* Parc Actival 01140 Thoisy  
*Showroom Professionnels :* 79 avenue Ledru Rollin 75012 PARIGI  
Neumarkt 49, 50667 Colonia, GERMANIA



# LIGNE ROSET CONTRACT

Fondata nel 1860, Ligne Roset è un'azienda francese specializzata nella produzione di sedute e mobili. È in grado di offrire prodotti personalizzati. I suoi stabilimenti sono specializzati nella tappezzeria, nel taglio della schiuma, nel taglio della pelle e dei tessuti e nel trattamento del legno.



Da -35% a -45%  
Sulle tariffe pubbliche ROSET

## CSR

- Materiali riciclati ✓
- Programma Second-Life ✓
- Eco-progettazione ✓

**Produzione:** FRANCIA

**Approvvigionamento:** EUROPA

## Servizio di ritiro

No

## Servizi

- Su misura ✓
- Modifiche leggere sui prodotti a catalogo ✓

## Certificazioni



## Punteggio EcoVadis

55/100



[Sito web](#)

Sede centrale e showroom: BP 9 - 01 470 Briord: 25, rue du Faubourg Saint-Antoine 75 011 Parigi



Gamma medio-alta



ligne roset®  
CONTRACTS

ASTORE



# MADE IN DESIGN (outdoor)

Rivenditore

In qualità di rivenditore online leader in Europa di mobili, illuminazione e arredamento di design, Made In Design offre una gamma che comprende alcuni dei marchi più importanti (Hay, Foscarini, ecc.) e i migliori designer (Starck, Dixon, ecc.).

 Gamma Premium



**Dal -20%**  
Sui prezzi al pubblico\* Made in Design

\*Prezzi espressi in EXW

## Servizi

Su misura

Modifiche prodotti a catalogo

**Punteggio EcoVadis**

52/100



## Contatto

Charlène LASSALLE

[classalle@madeindesign.com](mailto:classalle@madeindesign.com) Tel: +33

4 381234 75



Selezione dei loro produttori FERMOB | HAY | FATBOY | EMU | HOUE | MUUTO | VONDOM | ETHIMO | EXTREMIS | MACSRT | CARPYEN | DRIADE | SLIDE DESIGN

Ufficio: 32 rue de Comboire - 38130 ECHIROLLES



made in design  
by PRINTEMPS

ASTORE

# MAISONS DU MONDE

Maisons du Monde è un'azienda francese fondata nel 1996. È specializzata nella produzione e distribuzione di mobili e decorazioni per interni ed esterni. Grazie al suo team di designer integrato, offre una vasta gamma di prodotti.



Da -7% a -14%

Su Maisons du Monde tariffe pubbliche per tutti gli ordini superiori a 1.000 €

## CSR

- Materiali riciclati ✓
- Programma Second-Life ✓
- Eco-progettazione ✗

## Servizi

- Su misura ✗
- Modifiche leggere sui prodotti a catalogo ✗

**Produzione:** FRANCIA, ASIA, EUROPA

**Approvvigionamento:** a livello nazionale

**Servizio di ritiro**

No

## Certificazioni



## Punteggio EcoVadis

68/100



[Sito web](#)

*Sede centrale:* 6 rue Anne de Bretagne - Immeuble Viséo - 44 120 Vertou  
*Showroom PRO:* 5 Boulevard Montmartre, 75002 Parigi

 Gamma Eco-Midscale



MAISONS  
DU MONDE

ASTORE

# NAP sp. z o.o.

NAP è un produttore esperto di mobili imbottiti su misura e fornitore di mobili pronti all'uso, mobili da esterno, illuminazione decorativa e tende per gli hotel Accor nell'Unione Europea



Sconti **dal 15% al 35%** sulle tariffe pubbliche  
su &Tradition, DCW, Frandsen  
GUBI, Jensen, Ethnicraft, NAP, Normann  
Copenhagen, Sits, Tom Dixon, Ton, Vitra e altri

## CSR

Materiali riciclati



Eco-progettazione



## Servizi

Su misura



Modifiche leggere sui  
prodotti a catalogo



EcoVadis  
39/100



[Sito web](#)



Contatto :

Mikołaj Wielowiejski / Direttore  
commerciale Tel. 0048 502-264-051  
e-mail: [mikolaj.wielowiejski@nap.com.pl](mailto:mikolaj.wielowiejski@nap.com.pl)  
e-mail: [bh@nap.com.pl](mailto:bh@nap.com.pl)



Gamma Eco-Luxury



# Parla Design (ERSAH)

Parla è specializzata nella produzione di mobili fissi e mobili componibili sofisticati e di alta qualità + falegnameria per interni commerciali. Parla dispone anche di un proprio portafoglio di prodotti progettati sia da designer interni che da designer di fama internazionale. La collezione Parla sta ora registrando una crescita costante nel Regno Unito, in Europa, negli Stati Uniti e nel CCG grazie a una vasta rete di rivenditori, distributori e collaboratori.



**-35%** sul catalogo  
**2 anni** di garanzia

## RSE

- Materiali riciclati ✓
- Programma di seconda vita ✓
- Eco-progettazione ✓

## Servizi

- Su misura ✓
- Personalizzazione del prodotto ✓

**Produzione:** Turchia

**Certificazioni:**  
ISO 9001, ISO 14001

**EcoVadis**  
38/100



## Contatto:

Neslihan Mingu  
[neslihan.mingu@parladesign.com](mailto:neslihan.mingu@parladesign.com)  
+90 5309612387

 <https://parladesign.com/>



Gamma Eco - Mid - Prem - Luxury - Lifestyle



**Presenza nei concept ACCOR**  
Novotel Riyadh Sahafa - Arabia Saudita, Riyadh

**parla\***

ASTORE



# RBC

In qualità di partner privilegiato dei principali gruppi alberghieri, RBC è in grado di rispondere a tutte le esigenze FF&E e di assistere nella progettazione delle varie aree di un hotel, ristorante o cucina; dalla hall alle camere, passando per saloni, sale conferenze, sale da pranzo o anche aree benessere o esterne, nel rispetto dell'architettura del luogo e del progetto immaginato dal designer o dal cliente.



Gamma Midscale-Premium



## Servizi

Su misura

X

Modifica dei prodotti a catalogo

X



[Sito web](#)

Punteggio EcoVadis  
65/100



## Contatto:

Gianluca Tedesco  
gianluca.tedesco@rbcmobilier.com  
+ 33 6 86 13 81 41



Selezione dei fornitori: ARPER | CASSINA | EMU | GERVASONI | GUBI | INCLASS | KNOLL | ZANOTTA

Sede centrale: 110 rue de Blanchemaille 59100 Roubaix, Francia  
Showroom: 15 negozi in Francia



rbc

ASTORE

# RÉSISTUB

RESISTUB PRODUCTIONS è un produttore francese di mobili in metallo, legno e tessuto dal 1953.

Il suo ufficio di progettazione integrato consente di soddisfare e personalizzare ogni richiesta: finiture, dimensioni, fino alla disposizione completa.



**-20**  
Sui prezzi pubblici per ordini <1000 €

**-30%**  
Sui prezzi pubblici per ordini >1000€

## CSR

- Materiali riciclati ✓
- Programma Second Life ✓
- Eco-progettazione ✓

## Servizi

- Su misura ✓
- Modifica dei prodotti a catalogo ✓

**Produzione:**FRANCIA,  
POLONIA

**Approvvigionamento:**  
EUROPA SETTENTRIONALE

**Servizio di ritiro:**  
No

**Contatto:**  
Amandine GRAVOUIL

Tel:#33 6 5040 2599  
[Amandine.gravouil@resistub.com](mailto:Amandine.gravouil@resistub.com)

## Certificazioni



**Punteggio EcoVadis**  
62/100



[Sito web](#)

[Catalogo](#)

[Instagram](#)



Gamma Eco / Midscale



Ufficio e stabilimento: 34 bis route de Nantes, 85190 AIZENAY



**résistub**  
productions

ASTORE



# RODET

Rodet è un produttore francese di mobili con struttura in metallo dal 1948 e nel corso degli anni è diventato un punto di riferimento per l'arredamento collettivo di interni, sia con le sue gamme di mobili per strutture ricettive che con quelle progettate per le aree di ristorazione.



## CSR

Materiali riciclati e riciclabili ✓

ACV produits ✓

Servizio di ritiro mobili (servizio di pulizia membro VALDELIA) ✓



Produzione: Francia



Contatto:

Frédérique CHARROIN  
[FCharroin@Fermob.com](mailto:FCharroin@Fermob.com)

Cellulare: +33 (0)6 80 08 02 04

## Servizi

Su misura ✓

Modifica dei prodotti a catalogo ✓



## Certificazioni

PEFC

NF COLLECTIVITE

NF EN 16139

NF EN 15372

NF EN 747-1 + A1 e 2 + A1 (08/2015)

NF EN 16121 + A1 (01/2018)

## Punteggio EcoVadis

61/100



[www.rodet.net](http://www.rodet.net)



Collezione TABLE ISY



Collezione YUN



Collezioni LYA, TOTEM



Collezione SCALA, SODA

Collezioni LYA, SPLIT



Collezione RÈVA



# SOCA

Fondata nel 1982, SOCA produce mobili contemporanei su misura per il settore dell'ospitalità. SOCA ha 3 specializzazioni principali: creazione di mobili su misura, selleria e tappezzeria.



## CSR

- Materiali riciclati ✓
- Programma Second-Life ✓
- Eco-progettazione ✓

## Servizi

- Su misura ✓
- Modifiche leggere sui prodotti a catalogo ✓

Produzione: FRANCIA

Approvvigionamento: FRANCIA

Servizio di ritiro  
No

## Certificazioni



Punteggio EcoVadis  
53/100



## Contatti:

Jacques DE MASCUREAU  
j.de.mascureau@soca.fr  
Tel: +33 2 40 68 85 10

Frédérique Joussemet  
fjoussemet@soca.fr  
Tel.: +33 2 40 68 85 10



Gamme Eco - Midscale - Upscale



**Sede centrale:** 7 rue Véga - Zone Industrielle Belle Etoile 44770 Carquefou, Francia

 **SOCA**

ASTORE



# VITRA

Produttore svizzero di mobili contemporanei dal 1950, Vitra produce mobili per uffici, abitazioni e spazi pubblici.



-36

Sulle tariffe pubbliche VITRA

## CSR

- Materiali riciclati ✓
- Programma Second-Life ✓
- Eco-progettazione ✓

## Servizi

- Su misura ✗
- Modifiche leggere sui prodotti a catalogo ✓

Produzione: GERMANIA

Approvvigionamento: EUROPA

Servizio di ritiro  
No

## Certificazioni



Punteggio EcoVadis  
55/100



Gamma da media a alta



## Contatti:

Isabelle DEBUT  
Isabelle.debut@vitra.com  
Tel: +33 1 56 77 07 81  
Cellulare: +33 6 61 30 56 40

Sede centrale e showroom internazionale: Vitra International AG - Klünenfeldstrasse 22 - CH-4127 Birsfelden

Sede centrale e showroom francese: 5 rue Boudreau, 75009 Parigi



# vitra.

ASTORE

# VLAEMYNCK

Vlaemynck è un'azienda francese specializzata nella produzione di arredi da esterno e ombrelloni di alta gamma per il settore dell'ospitalità e della ristorazione. Acquisita da Fermob nel 2013, è rinomata per la qualità, la durata e l'eleganza dei suoi prodotti, progettati per i professionisti dell'ospitalità. Vlaemynck offre una gamma completa di sedie, tavoli, lettini, cuscini e ombrelloni, prodotti principalmente nei suoi laboratori in Borgogna, Francia.



**40% di sconto**  
sui prezzi al pubblico IVA esclusa

## CSR

Materiali riciclati e riciclabili ✓

Seconda vita programma  ✓

Analisi del ciclo di vita 100% ✓

Carbon Scan Accor ✓

Ritiro dei mobili ✓

Produzione: Francia 

Approvvigionamento: Francia, Europa, Asia

 **Contatto:**

Michael MORRETON  
[MMORRETON@fermobcontractunit.com](mailto:MMORRETON@fermobcontractunit.com)  
Cellulare: +49 (0)178 729 3055

## Servizi

Su misura ✓

Su misura ✓



## Certificazioni

NF EN 581-1  
NF EN 1022  
NF EN 581-3  
NF EN 581-2

**Punteggio EcoVadis**  
61/100



 [fermob-contract.com](http://fermob-contract.com)

## Collezioni RIVAGE , PILOTIS, KOTO



Collezione GORDES



Collezione LODGE



Gamma di lusso



Collezioni IBIZA, PARASOLS

**VLAEMYNCK**

*Sede centrale:* Parc Actival 01140 Thoissey

*Showroom Professionnels:* 79 avenue Ledru Rollin 75012 PARIGI

Neumarkt 49, 50667 Colonia, GERMANIA



**ASTORE**

# WIESNER HAGER

Wiesner-Hager è un produttore austriaco di mobili fondato nel 1921. È specializzato in arredi per sale riunioni ed eventi e ha creato un concetto innovativo con il suo tavolo impilabile. Wiesner-Hager fornisce sedie e tavoli di alta qualità che possono essere impilati e collegati per una gestione facile e veloce senza compromessi in termini di design.

La gamma di prodotti comprende anche arredi per sale riunioni e spazi di lavoro. È possibile organizzare consegne in tutta la regione EMEA.



\*Prezzi EXW

## CSR

Materiali riciclati ✗

Eco-progettazione ✓



[Sito web](#)

## Servizi

Su misura ✗

Modifiche leggere sui prodotti a catalogo ✓

## Certificazioni



## Servizio di ritiro

No

## Punteggio EcoVadis

70/100



## Contatto

**Matthias HUDAX**

Responsabile ospitalità internazionale

[M.Hudax@wiesner-hager.com](mailto:M.Hudax@wiesner-hager.com)

+496646182623



Gamma di fascia media/alta



**wiesner hager**

Sede centrale/Produzione: Wiesner-Hager, Linzerstraße 22, 4950 Altheim, Austria



ASTORE



## SOFA BEDS

 Furniture & Design

 **CONVERTIBLE SOFAS**

- AGENCIA
- BK ITALIA
- COLLINET
- DORELAN
- HOME SPIRIT
- LIGNE ROSET
- MADE IN DESIGN
- POLE POSITION
- SILTEC

 **CONVERTIBLE ARMCHAIRS**

- DORELAN
- HOME SPIRIT
- MADE IN DESIGN

 **TRUNDLE BEDS**

- BK ITALIA
- DORELAN
- HOME SPIRIT

 **BUNK & GUEST BEDS**

- ADOVA
- DORELAN

 **DAYBEDS**

- BK ITALIA
- DORELAN
- MADE IN DESIGN
- SOCA

 **CONVERTIBLE OTTOMANS**

- BK ITALIA
- DORELAN
- HOME SPIRIT

# List of Nominated Suppliers

SPAIN

# CONVERTIBLE SOFAS



# Agencia Europe

Agencia Europe si basa innanzitutto sui valori umani, con persone impegnate che mettono la loro esperienza e le loro conoscenze al servizio dei clienti per accompagnarli nei loro progetti con totale trasparenza.

In qualità di esperti nella progettazione degli spazi, Agencia Europe ti ascolta e ti supporta offrendo servizi di consulenza, soluzioni di design e arredamento, nonché gestione e installazione di FF&E e OS&E.

 Eco-Midscale / Upscale

  
Tra il -26% e il -40% a seconda della marca  
Sui prezzi al pubblico IVA esclusa

## RSE

- Programma di seconda vita ✓
- Programma di seconda vita ✓
- Eco-progettazione ✓

**Produzione:** EUROPA

**Servizio di ritiro**  
OUI

## Servizi

- Su misura ✓
- Modifica dei prodotti del catalogo ✓

## Certificazioni



## Punteggio EcoVadis

TBC



NOS PARTENAIRES  
CANAPES ET  
CONVERTIBLES

Scandinavian  
**TENKSOM**  
Quinti Campeggi  
esPatio

INNOVATION LIVING  
Kave Home  
Bloomingville

**AGENCIAMEA**  
LA CONCEPTION DU BIEN-ÊTRE

 <https://www.agenciagroupe.com/>

## Contatto:

Thierry CAMPOLUNGI  
[thierry.campolunghi@agenciagroupe.com](mailto:thierry.campolunghi@agenciagroupe.com)  
Cellulare: +33 6 26 30 99 99

*Sede centrale: 11 Rue Alphonse Mas 34500 BEZIERS*

# Divano letto BK



BK Group è un'azienda italiana specializzata nella produzione di divani e poltrone trasformabili da 60 anni.

## Modello BK 126



### PROPRIETÀ

- Schiuma HR 40 kg/m<sup>3</sup>
- Garanzia di 2 anni
- Costi di consegna: da calcolare
- Spessore: 15 cm



### DIMENSIONI

- Dimensioni totali: L191 x P90 cm
- Altezza della seduta: 44/45 cm

**Punteggio EcoVadis**  
In corso /100



- Possibilità di tessuto del cliente
- Letto premontato
- Rivestimento sfoderabile
- Schiuma ignifuga

## Modello BK 127



### PROPRIETÀ

- Schiuma HR 40 kg/m<sup>3</sup>
- Garanzia di 2 anni
- Costi di consegna: da calcolare
- Spessore: 15 cm



### DIMENSIONS

- Dimensioni totali: L89 x P90 cm
- Altezza della seduta: 45 cm



- Senza cinghie
- Senza spazio di stoccaggio



**CONTATTI**

FRANCIA/EUROPA

Sara Mandelli  
[sara@bkitalia.com](mailto:sara@bkitalia.com)  
Tel: +39 03 63 48 971

# BK divano letto



BK Group è un'azienda italiana specializzata nella produzione di divani e poltrone trasformabili da 60 anni.

## Modello BK 103



### PROPRIETÀ

- Materiale standard
- Schiuma HR 40 kg/m<sup>3</sup>
- Garanzia di 2 anni
- Spessore: 15 cm



### DIMENSIONI

- Dimensioni totali: L191 x P90 cm
- Altezza della seduta: 44/45 cm

**Punteggio EcoVadis**  
/100



- Possibilità di tessuto del cliente
- Letto premontato
- Rivestimento sfoderabile
- Schiuma ignifuga

## Modello BK 108



### PROPRIETÀ

- Schiuma HR 40 kg/m<sup>3</sup>
- Garanzia di 2 anni
- Spessore: 15 cm



### DIMENSIONI

- Dimensioni totali: L165 x P90 cm
- Altezza della seduta: 45 cm



- Senza cinghie
- Senza spazio di stoccaggio



**CONTATTI**

FRANCIA/EUROPA

Sara Mandelli  
[sara@bkitalia.com](mailto:sara@bkitalia.com)  
Tel: +39 03 63 48 971

# BK divano letto convertibile



BK Group è un'azienda italiana specializzata nella produzione di divani e poltrone trasformabili da 60 anni.

## Modello BK 103



### PROPRIETÀ

- Materiale standard
- Schiuma HR 40 kg/m<sup>3</sup>
- Garanzia di 2 anni
- Spessore: 15 cm



### DIMENSIONI

- Dimensioni totali: L191 x P90 cm
- Altezza della seduta: 44/45 cm

**Punteggio EcoVadis**  
/100



- Possibilità di tessuto del cliente
- Letto premontato
- Rivestimento sfoderabile
- Schiuma ignifuga

## Modello BK 108



### PROPRIETÀ

- Schiuma HR 40 kg/m<sup>3</sup>
- Garanzia di 2 anni
- Spessore: 15 cm



### DIMENSIONI

- Dimensioni totali: L165 x P90 cm
- Altezza della seduta: 45 cm



- Senza cinghie
- Senza spazio di stoccaggio



**CONTATTI**

FRANCIA/EUROPA

Sara Mandelli  
[sara@bkitalia.com](mailto:sara@bkitalia.com)  
Tel: +39 03 63 48 971

# BK divano letto convertibile



BK Group è un'azienda italiana specializzata nella produzione di divani e poltrone trasformabili da 60 anni.

## Modello BK 102



### PROPRIETÀ

- Materiale standard
- Schiuma HR 40 kg/m<sup>3</sup>
- Garanzia di 2 anni
- Costi di consegna: da calcolare
- Spessore: 15 cm



### DIMENSIONI

- Dimensioni totali: L191 x P90 cm
- Altezza della seduta: 44/45 cm

**Punteggio EcoVadis**  
/100



- Possibilità di tessuto del cliente
- Letto premontato
- Rivestimento sfoderabile
- Schiuma ignifuga

## Modello BK 118



### PROPRIETÀ

- Schiuma HR 40 kg/m<sup>3</sup>
- Garanzia di 2 anni
- Costi di consegna: da calcolare
- Spessore: 15 cm



### DIMENSIONI

- Dimensioni totali: L166 x P90 cm
- Altezza della seduta: 45 cm



- Senza cinghie
- Senza spazio di stoccaggio



## CONTATTI

FRANCIA/EUROPA

Sara Mandelli  
[sara@bkitalia.com](mailto:sara@bkitalia.com)  
Tel: +39 03 63 48 971

# BK divano letto convertibile



BK Group è un'azienda italiana specializzata nella produzione di divani e poltrone trasformabili da 60 anni.

## Modello BK 126 (speciale)



### PROPRIETÀ

- Materiale standard
- Schiuma HR 40 kg/m<sup>3</sup>
- Garanzia di 2 anni
- Costi di consegna: da calcolare
- Spessore: 15 cm



### DIMENSIONI

- Dimensioni totali: L191 x P90 cm
- Altezza della seduta: 44/45 cm

**Punteggio EcoVadis**  
/100



- Tessuto del cliente disponibile
- Letto preconfezionato
- Rivestimento sfoderabile
- Schiuma ignifuga

## Modello BK 103 DECL



### PROPRIETÀ

- Schiuma HR 40 kg/m<sup>3</sup>
- Garanzia di 2 anni
- Costi di consegna: da calcolare
- Spessore: 15 cm



### DIMENSIONI

- Dimensioni totali: L166 x P90 cm
- Altezza della seduta: 45 cm



- Senza cinghie
- Nessuno spazio di stoccaggio



## CONTATTI

FRANCIA/EUROPA

Sara Mandelli  
[sara@bkitalia.com](mailto:sara@bkitalia.com)  
Tel: +39 03 63 48 971

# COLLINET divano letto



Dal 1887 Collinet coniuga esperienza e qualità. Il produttore francese si avvale della professionalità di circa 100 dipendenti per offrire mobili dalle linee pure, moderne e rispettose degli stili tradizionali.

## Modello EASY



### RATTERISTICHE

- Meccanismo di alta gamma a 2 pieghe
- Densità 25 kg/m<sup>3</sup>
- Spessore 13 cm
- Garanzia legale di 2 anni



### DIMENSIONI

- Profondità: 100 cm
- Altezza: 90 cm
- Altezza della seduta: 50 cm
- Dimensioni totali quando è aperto: 210 cm
- Opzioni di larghezza in base alle dimensioni del letto in 190 cm (70-120-140-160-2x70 cm) e dei braccioli

Punteggio EcoVadis  
30/100



- Larghezze letto disponibili (da poltrona a divano a 3 posti)
- Diverse opzioni di braccioli (6 modelli)
- Rivestimenti sfoderabili
- Schiuma ignifuga (opzionale)
- Spazio per riporre i cuscini



- ❑ Tempi di consegna: 10 settimane

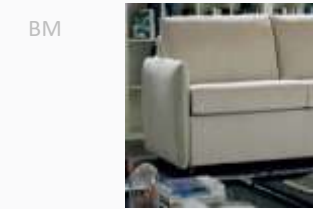

## CONTATTI

FRANCIA/EUROPA

Virginie Collinet  
[virginie@collinet-sieges.fr](mailto:virginie@collinet-sieges.fr)  
+33 (0)6 85 71 84 84

# COLLINET divano letto



Dal 1887 Collinet coniuga esperienza e qualità. Il produttore francese si avvale della professionalità di circa 100 dipendenti per offrire mobili dalle linee pure, moderne e rispettose degli stili tradizionali

## Modello SIBU



### PROPRIETÀ

- Meccanismo di alta gamma a 2 pieg
- Densità 25 kg/m<sup>3</sup>
- Spessore 12 cm
- Garanzia legale di 2 anni



### DIMENSIONI

- Profondità: 105 cm
- Altezza: 91 cm
- Altezza della seduta: 50 cm
- Dimensioni quando è aperto: 210 cm
- Opzioni di larghezza in base alla biancheria da letto in 190 cm (70-120-140-160 cm)



1



3



4



Punteggio EcoVadis  
30/100

- 4 larghezze letto disponibili (da poltrona a divano a 3 posti)
- Possibilità di utilizzare il tessuto del cliente
- Fodere sfoderabili
- Schiuma ignifuga (opzionale)
- Spazio per riporre i cuscini



- ☐ Tempi di consegna: 10 settimane



## CONTATTI

FRANCIA/EUROPA

Virginie Collinet  
[virginie@collinet-sieges.fr](mailto:virginie@collinet-sieges.fr)  
+33 (0)6 85 71 84 84

# Divano letto COLLINET



Dal 1887 Collinet coniuga esperienza e qualità. Il produttore francese si avvale della professionalità di circa 100 dipendenti per offrire mobili dalle linee pure, moderne e rispettose degli stili tradizionali

## Modello Mélia



### PROPRIETÀ

- Meccanismo estraibile di alta gamma
- Densità 25 kg/m<sup>3</sup>
- Spessore 15 cm
- Garanzia legale di 2 anni



### DIMENSIONI

- Profondità x lunghezza: 208 x 92 cm
- Altezza: 71 cm
- Altezza della seduta: 50 cm
- Letto superiore: 195 x 85 cm e letto inferiore: 185 x 80 cm



Punteggio EcoVadis  
30/100

- Letto aggiuntivo con sollevamento automatico
- Possibilità di utilizzare il tessuto del cliente
- Rivestimento sfoderabile
- Schiuma ignifuga (opzionale)
- Cassetto contenitore o letto aggiuntivo



**CONTATTI**

FRANCIA/EUROPA

Virginie Collinet

[virginie@collinet-sieges.fr](mailto:virginie@collinet-sieges.fr)

+33 (0)6 85 71 84 84

# DORELAN divano letto

dorelan®  
dormire bene vivere meglio

DORELAN, leader italiano nella produzione di biancheria da letto e divani letto, è stata fondata a Forlì nel 1968.

## Modello Patrick



### PROPRIETÀ

- Facile da aprire inclinando lo schienale grazie a una cinghia
- Densità 45 kg/m<sup>3</sup>
- Spessore 15 cm (disponibile anche in 11 cm)
- Garanzia di 24 mesi



### DIMENSIONI

- Dimensioni totali\*: da L165 x P98 cm

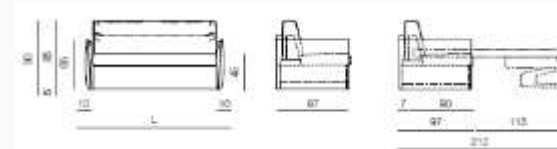

- Versioni L: materasso Delight 120/140/160 x 190 x h.11 cm con altezza della seduta del divano letto di 45 cm

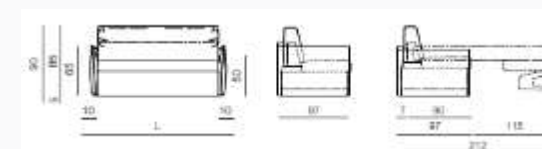

- Versione H: materasso Delight 120/140/160 x 190 x h.15 cm con seduta divano letto ad un'altezza di 50 cm
- Tutte le versioni H sono disponibili con materasso Delight da 200 cm di lunghezza (spessore 11 cm)

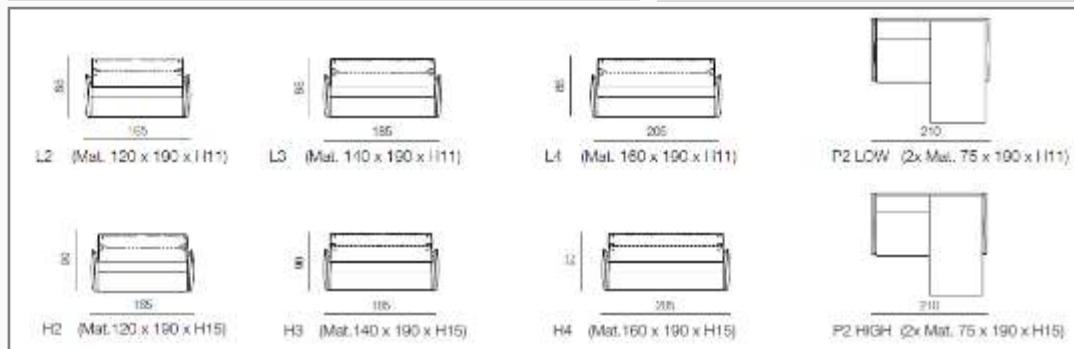

- Possibilità di utilizzare il tessuto del cliente
- Schiuma ignifuga
- Fodera sfoderabile
- Spazio di stoccaggio
- Il letto può essere preassemblato su richiesta
- ☐ 160 rivestimenti e colori disponibili

Punteggio  
EcoVadis  
68/100



 **CONTATTI**  
FRANCIA/EUROPA

Mirko de Lucia  
m.delucia@dorelan.it  
Tel: +337 72 36 58 84

Le dimensioni "totali" dei modelli Dorelan sono fornite a titolo puramente indicativo. È possibile osservare una tolleranza dimensionale dal 3 al 5% su tutti i materiali, compresi i tessuti e i rivestimenti.

# DORELAN divano letto

dorelan®  
dormire bene vivere meglio

DORELAN, leader italiano nella produzione di biancheria da letto e divani letto, è stata fondata a Forlì nel 1968.

## Modello Andrew P2 LOW o HIGH



### PROPRIETÀ

- Facile da aprire inclinando lo schienale grazie a una cinghia
- Densità 45 kg/m<sup>3</sup>
- Spessore 15 cm (disponibile anche in 11 cm)
- Garanzia 24 mesi



### DIMENSIONI

- Dimensioni totali\*: da L195 x P98 cm

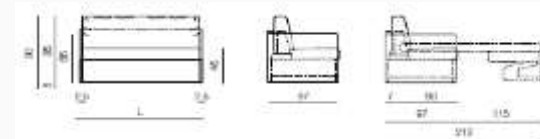
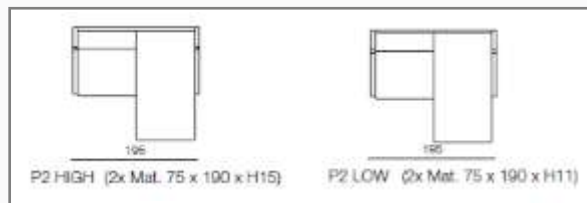

- Versioni P2L: materasso Delight 2x75x190 x h.11 cm con altezza della seduta del divano letto di 45 cm



- Versione P2H: materasso Delight 2x75x190 x h.15 cm con altezza della seduta del divano letto convertibile di 50 cm
- Tutte le versioni H sono disponibili con materasso Delight da 200 cm di lunghezza (spessore 11 cm)

Le dimensioni "totali" dei modelli Dorelan sono fornite a titolo puramente indicativo. È possibile osservare una tolleranza dimensionale dal 3 al 5% su tutti i materiali, compresi i tessuti e i rivestimenti.



- Possibilità di utilizzare il tessuto del cliente
- Schiuma ignifuga
- Rivestimento sfoderabile
- Spazio di stoccaggio
- Il letto può essere preassemblato su richiesta
- ☐ 160 rivestimenti e colori disponibili

Punteggio  
EcoVadis  
68/100



 **CONTATTI**  
FRANCIA/EUROPA

Mirko de Lucia  
m.delucia@dorelan.it  
Tel: +337 72 36 58 84

# DORELAN divano letto

dorelan®  
dormire bene vivere meglio

DORELAN, leader italiano nella produzione di biancheria da letto e divani letto, è stata fondata a Forlì nel 1968.

## Modello George L



### PROPRIETÀ

Facile da aprire inclinando lo schienale grazie a una cinghia

- Densità 45 kg/m<sup>3</sup>
- Spessore 15 cm (disponibile anche in 11 cm)
- Garanzia di 24 mesi



### DIMENSIONS

Dimensioni totali\*: da Larghezza 125 x Profondità 98 cm

Le foto sono puramente indicative e non costituiscono un impegno contrattuale. Le versioni L1, L1\_90 e H1 sono poltrone con un unico cuscino dello schienale e un unico cuscino della seduta.

Le dimensioni "totali" dei modelli Dorelan sono fornite a titolo puramente indicativo. È possibile osservare una tolleranza dimensionale dal 3 al 5% su tutti i materiali, compresi i tessuti e i rivestimenti.

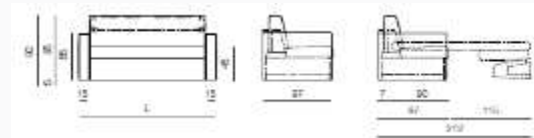

- Versioni L: Materasso Delight 75/90/100 x 190 x 11 cm di altezza, con un'altezza della seduta del divano letto di 45 cm.

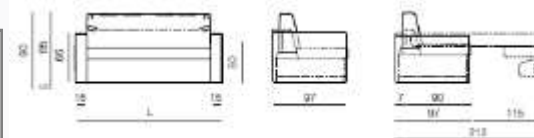

Versione H: materasso Delight 75/100 x 190 x 15 cm di altezza, con un'altezza della seduta del divano letto di 50 cm. Tutte le versioni H sono disponibili con materasso Delight da 200 cm di lunghezza (spessore 11 cm)

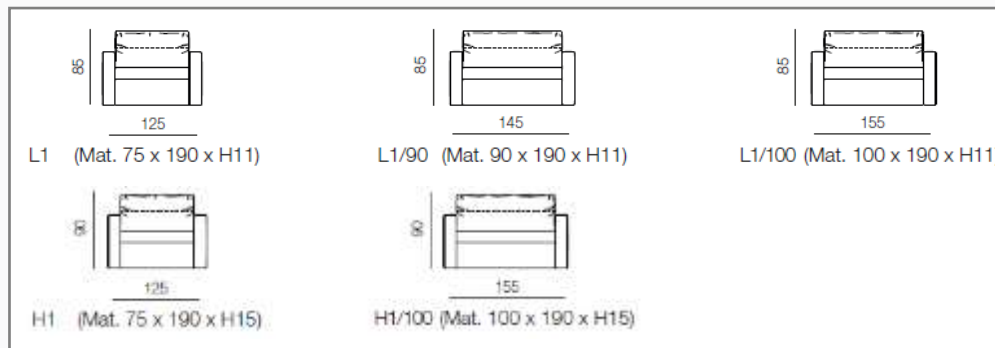

- Possibilità di utilizzare il tessuto del cliente
- Schiuma ignifuga
- Rivestimento sfoderabile
- Vano contenitore
- Il letto può essere preassemblato su richiesta
- ☐ 160 rivestimenti e colori disponibili

Punteggio  
EcoVadis  
68/100



 **CONTATTI**  
FRANCIA/EUROPA

Mirko de Lucia  
m.delucia@dorelan.it  
Tel: +337 72 36 58 84

# DORELAN divano letto

dorelan®  
dormire bene vivere meglio

DORELAN, leader italiano nella produzione di biancheria da letto e divani letto, è stata fondata a Forlì nel 1968.

## Modello Patrick



### PROPRIETÀ

Facile da aprire inclinando lo schienale grazie a una cinghia

- Densità 45 kg/m<sup>3</sup>
- Spessore 15 cm (disponibile anche in 11 cm)
- Garanzia di 24 mesi



### DIMENSIONI

- Dimensioni totali\*: da L115 x P98 cm

Le foto sono puramente indicative e non costituiscono un impegno contrattuale. Le versioni L1, L1\_90 e H1 sono poltrone con un unico cuscino dello schienale e un unico cuscino della seduta.

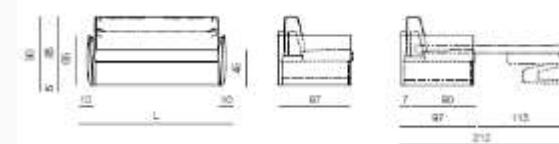
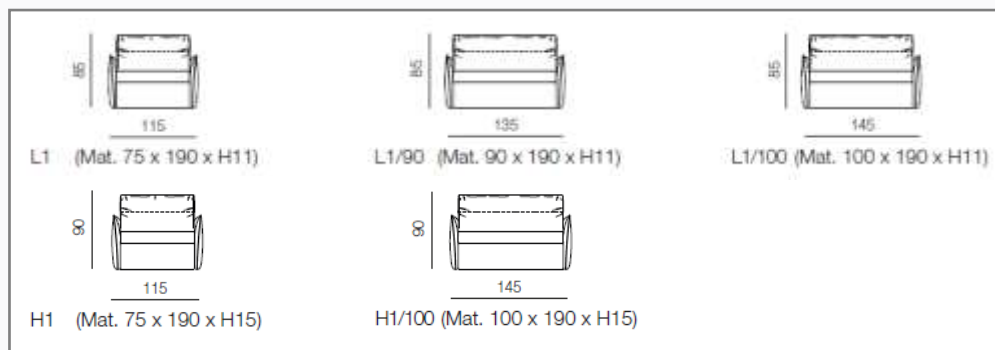

- Versioni L: Materasso Delight 75/90/100 x 190 x 11 cm di altezza, con un'altezza della seduta del divano letto di 45 cm.

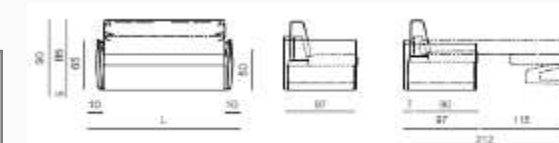

Versione H: materasso Delight 75/100 x 190 x 15 cm di altezza, con un'altezza della seduta del divano letto di 50 cm.

Tutte le versioni H sono disponibili con materasso Delight da 200 cm di lunghezza (spessore 11 cm)



- Possibilità di utilizzare il  160 rivestimenti e colori disponibili
- Schiuma ignifuga
- Rivestimento sfoderabile
- Vano contenitore
- Il letto può essere preassemblato su richiesta

Punteggio  
EcoVadis  
68/100



**CONTATTI**  
FRANCIA/EUROPA

Mirko de Lucia  
m.delucia@dorelan.it  
Tel: +337 72 36 58 84

# Divano letto Mousse du Nord

HOME SPIRIT

FRANCE



Produttore francese di divani fissi e trasformabili, poltrone e sedie. Produzione integrata (progettazione - falegnameria - taglio della schiuma e rivestimento - assemblaggio dei divani)

## Mercure New Dedicace / Modello Small



### PROPRIETÀ

Meccanismo altamente confortevole con doghe o rete (opzionale), montato su guide  
3 misure letto: L120 o 140 o 160 x P200 x H14  
Schiuma HR 35Klm3  
5 anni di garanzia



### DIMENSIONI

Dimensioni totali: Larghezza 152 o 172 o 192 x  
Profondità 97 cm  
Altezza della seduta: 45 cm



Possibilità di tessuto del cliente  
Cinghie del sedile  
Sedili e schienali con rivestimenti sfoderabili



Senza schiuma ignifuga

## Modello Domi



### PROPRIETÀ

Meccanismo altamente confortevole con doghe o rete (opzionale), montato su guide  
3 misure letto: L120 o 140 o 160 x P200 x H14  
Schiuma HR 35Klm3  
5 anni di garanzia



### DIMENSIONI

Dimensioni totali: L 170 o 190 o 210 x  
P 97 cm  
Altezza della seduta: 45 cm



Punteggio  
EcoVadis

10/100



**CONTATTI**

FRANCIA/EUROPA

Patric Lalarme  
plalarme@homespirit.fr  
Tel. 06 74 11 03 69

Sito web:  
[www.homespirit.fr](http://www.homespirit.fr)

Disponibile in tessuto o similpelle.  
Opzione standard M1 disponibile.  
Oltre 250 colori e materiali

# Divano letto Mousse du Nord

HOME SPIRIT

FRANCE



Produttore francese di divani fissi e trasformabili, poltrone e sedie. Produzione integrata (progettazione - falegnameria - taglio della schiuma e rivestimento - assemblaggio dei divani)

## Modello Bidart



### PROPRIETÀ

Meccanismo altamente confortevole con doghe o rete (opzionale), montato su guide  
3 misure letto: L120 o 140 o 160 x P200 x H14  
Schiuma HR 35Klm3 + piume  
5 anni di garanzia



### DIMENSIONI

Dimensioni totali: Larghezza 170 o 190 o 210 x  
Profondità 97 cm  
Altezza della seduta: 45 cm



Possibilità di tessuto del cliente  
Cinghie del sedile  
Sedili e schienali con rivestimenti sfoderabili

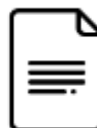

### PROPRIETÀ

Meccanismo altamente confortevole con doghe o rete (opzionale), montato su guide  
3 misure letto: L120 o 140 o 160 x P200 x H14  
Schiuma HR 35Klm3 + piume  
5 anni di garanzia



### DIMENSIONI

Dimensioni totali: L 156 o 176 o 196 x  
P 97 cm  
Altezza della seduta: 45 cm



Senza schiuma ignifuga

Punteggio  
EcoVadis

40/100



**CONTATTI**

FRANCIA/EUROPA

Patric Lalarme  
plalarme@homespirit.fr  
tel. 06 74 11 03 69

Sito web:  
[www.homespirit.fr](http://www.homespirit.fr)

Disponibile in tessuto o similpelle.  
Opzione standard M1 disponibile.  
Oltre 250 colori e materiali



# Divano letto Mousse du Nord

HOME SPIRIT

FRANCE



Produttore francese di divani fissi e trasformabili, poltrone e sedie. Produzione integrata (progettazione - falegnameria - taglio della schiuma e rivestimento - assemblaggio dei divani)

## Charles modello



### PROPRIETÀ

Meccanismo altamente confortevole con doghe o rete (opzionale), montato su guide  
3 misure letto: L120 o 140 o 160 x P200 x H14  
Schiuma HR 35Klm3 + piume  
5 anni di garanzia



### Versione divano



### DIMENSIONI

Dimensioni totali: Larghezza 200 o 220 o 240 x  
Profondità 97 cm  
Altezza della seduta: 45 cm

## Modello Charles



### PROPRIETÀ

Meccanismo altamente confortevole con doghe o rete (opzionale), montato su guide  
4 misure letto: L80 o 120 o 140 o 160 x P200 x H14  
Schiuma HR 35Klm3 + piume  
5 anni di garanzia



Versione  
angolare  
reversibile  
sinistra/destra



### DIMENSIONI

Dimensioni totali: L 240/160 o 280/160  
o 300/160 o 320/160 x P 97 cm  
Altezza seduta: 45 cm



Possibilità di tessuto del cliente  
Cinghie del sedile



Senza schiuma ignifuga

Sedili e schienali con rivestimenti sfoderabili

Punteggio  
EcoVadis

40/100



**CONTATTI**

FRANCIA/EUROPA

Patric Lalarme  
plalarme@homespirit.fr  
06 74 11 03 69

Sito web:  
[www.homespirit.fr](http://www.homespirit.fr)

Disponibile in tessuto o ecopelle.  
Opzione standard M1 disponibile.  
Oltre 250 colori e materiali

# Divano letto Mousse du Nord

≡ **A**STORE

Produttore francese di divani fissi e trasformabili, poltrone e sedie. Produzione integrata (progettazione - falegnameria - taglio della schiuma e rivestimento - assemblaggio dei divani)

## Modello



### PROPRIETÀ D

Meccanismo a griglia altamente confortevole, coperture montate su guide con materasso di 14 cm di spessore  
Letto: L140 x P200 x H14  
Schiuma HR 35Kg/m<sup>3</sup>  
Garanzia di 5 anni



### *DIMENSIONI*

L190 x P97 cm  
Altezza della seduta: 45 cm



Tessuto del cliente disponibile  
Cinghia per seduta  
Rivestimento sfoderabile  
Letto preallestito disponibile su richiesta (piumone/lenzuola)



## Modello Max 10

### PROPRIETÀ CM

- Meccanismo a doghe a 2 strati con materasso di 10 cm di spessore  
Letto: L133 x P185200 x H10  
Schiuma HR 35K/m<sup>3</sup>  
Garanzia di 5 anni



### *DIMENSIONI*

L160 x P95 cm  
Altezza della seduta: 43 cm



Senza schiuma ignifuga

Punteggio  
**EcoVadis**

10/100



 **CONTATTI**  
FRANCIA/EUROPA

Patric Lalarme  
plalarme@homespirit.fr  
Telel. 06 74 11 03 69

**A**STORE



# LIGNE ROSET divano letto

ligne roset

Fondata nel 1860, Ligne Roset è un'azienda francese specializzata nella produzione di sedute e mobili. È in grado di fornire soluzioni su misura. I suoi stabilimenti sono specializzati nella tappezzeria, nel taglio e nell'incollaggio della schiuma, nel taglio della pelle e del tessuto e nel trattamento delle superfici in legno.

## Modello CLAM

### PROPRIETÀ



Sistema di apertura facile  
Spessore: 17 cm  
2 posizioni: divano e letto



### DIMENSIONI



Divano: L242 x 105 x 89 cm  
Altezza della seduta: 40 cm

Score EcoVadis  
55/100



Fodera sfoderabile da un professionista  
Schiuma ignifuga



Senza spazio di stoccaggio

## Modello: NO MOLESTAR Area di riposo: 140 o 160 Con o senza meccanismo elettrico

### PROPRIETÀ



- Sistema di apertura facile
- Spessore: 14 cm
- 2 posizioni: divano o letto



### DIMENSIONS



- For 140: L200 x 98/215 cm
- For 160: L220 x 98/215 cm
- Altezza seduta: 44 cm



**CONTATTI**

FRANCIA/EUROPA

Max Flageollet  
[mflageollet@roset.fr](mailto:mflageollet@roset.fr)  
+33 (0) 6 80 89 08 09

# Made in Design divano letto

made in design ●●●  
*I live design*

Made In Design è leader europeo nella vendita online di mobili, illuminazione e decorazioni di design, offrendo prodotti delle marche più importanti (Kartell, Hay, Foscarini, ecc.) e dei designer (Starck, Dixon, ecc.).

## Modello Chloé - BOLIA



### PROPRIETÀ

Sistema di apertura tecnologico  
Densità 35 kg/m<sup>3</sup>  
Garanzia di 24 mesi  
Consegna  
Dimensioni letto: 215 x 190 cm



### DIMENSIONI

Dimensioni totali: L214 x 116 x 86 cm  
Altezza della seduta: 57 cm



Punteggio EcoVadis  
52/100



Seduta con cinghie  
Letto preassemblato su richiesta

## Modello: Up/Lift - PROSTORIA



### IMMOBILI

Abbassare la parte superiore dello schienale  
Densità 35 kg/m<sup>3</sup>  
Garanzia di 24 mesi  
Spedizione  
Spessore: 14 cm



### DIMENSIONS

Dimensioni totali: L160 x 76 x 120  
Altezza della seduta: 44 cm



Senza spazio di stivaggio  
Senza schiuma ignifuga  
Tessuto del cliente non disponibile  
Rivestimento non sfoderabile



**CONTATTI**  
FRANCIA/EUROPA

LASSALLE Charlène  
[charlene.lassalle@madeindesign.com](mailto:charlene.lassalle@madeindesign.com)  
+33 (0)4.38.12.34.75

# Made in Design divano letto

made in design ●●●  
*I live design*

Made In Design è leader europeo nella vendita online di mobili, illuminazione e arredamento di design, offrendo prodotti delle marche più importanti (Kartell, Hay, Foscarini, ecc.) e dei designer (Starck, Dixon, ecc.).

## Modello Fade - PROSTORIA



### PROPRIETÀ

Sistema di apertura tecnologico  
Densità 35 kg/m<sup>3</sup>  
Garanzia di 24 mesi  
Consegna  
Dimensioni letto: 140 x 200 cm



### DIMENSIONI

Dimensioni totali: L246 x 108 x 76  
Altezza della seduta: 40 cm

Punteggio EcoVadis  
52/100



Seduta con cinghie  
Schiuma ignifuga  
Tessuto del cliente disponibile



Il letto non può essere  
preassemblato



 **CONTATTI**  
FRANCIA/EUROPA

LASSALLE Charlène  
[charlene.lassalle@madeindesign.com](mailto:charlene.lassalle@madeindesign.com)  
+33 (0)4.38.12.34.75

# Made in Design divano letto

made in design ●●●  
*I live design*

Made In Design è leader europeo nella vendita online di mobili, illuminazione e arredamento di design, offrendo prodotti delle marche più importanti (Kartell, Hay, Foscarini, ecc.) e dei designer (Starck, Dixon, ecc.).

## Modello Scandinavia - BOLIA



### PROPRIETÀ

Sistema di apertura tecnologico

Densità 35 kg/m<sup>3</sup>

Garanzia di 24 mesi

Consegna

Dimensioni per dormire: 200 x 218 cm



### DIMENSIONI

Dimensioni totali: L200 x 100 x 78 cm

Altezza della seduta: 45 cm



Punteggio EcoVadis  
52/100



Opzione di pre-assemblaggio del letto



Senza schiuma ignifuga  
Senza spazio di stoccaggio  
Senza tessuto del cliente  
Rivestimento non sfoderabile



**CONTATTI**

FRANCIA/EUROPA

LASSALLE Charlène

[charlene.lassalle@madeindesign.com](mailto:charlene.lassalle@madeindesign.com)

+33 (0)4.38.12.34.75

Pole Position, produttore francese di divani dal 1991, riflette l'artigianato francese. Ogni divano è realizzato a mano da artigiani qualificati utilizzando metodi di produzione industriali.

**Prezzi di listino -10% per Accor**  
**Prezzi negoziati per progetto**

<b>RSE</b>		<b>Gamma di prodotti</b>
Materiali riciclati	X	Divani trasformabili, fissi, con rivestimento sfoderabile, modulari, ✓
Programma Segunda Vida	X	rivestimenti separati disponibili
Design ecologico	✓	Personalizzazione disponibile ✓
<b>Produzione:</b> FRANCIA		<b>Certificazioni:</b>
<b>Approvvigionamento:</b> FRANCIA E EUROPA		
<b>Servizio di restituzione:</b> Disponibile su richiesta		<b>Punteggio EcoVadis:</b> da confermare



Gamma Eco - Midscale - Upscale



**Contatto:**  
Valentine Thevenin  
Cellulare: +33 6 33 31 11 87  
valentine.thevenin@home-and-furniture.net



Pole Position, produttore francese di divani dal 1991, riflette l'artigianato francese. Ogni divano è realizzato a mano da artigiani qualificati utilizzando metodi di produzione industriali.

Gamma Eco - Midscale - Upscale

**Prezzi di listino -10% per Accor**  
**Prezzi negoziati per progetto**

RSE		Gamma di prodotti	
Materiali riciclati	X	Divani trasformabili, fissi, con rivestimento sfoderabile, modulari,	✓
Programma Segunda Vida	X	rivestimenti separati disponibili	
Design ecologico	✓	Personalizzazione disponibile	✓

**Produzione:** FRANCIA  
**Approvvigionamento:** FRANCIA E EUROPA

**Servizio di restituzione:**  
Disponibile su richiesta



**Punteggio EcoVadis:** da confermare

**Contatto:**  
Valentine Thevenin  
Cellulare: +33 6 33 31 11 87  
valentine.thevenin@home-and-furniture.net



Pole Position, produttore francese di divani dal 1991, riflette l'artigianato francese. Ogni divano è realizzato a mano da artigiani qualificati utilizzando metodi di produzione industriali.

  
**Prezzi di listino -10% per Accor**  
**Prezzi negoziati per progetto**

 Gamma Eco - Midscale - Upscale

RSE		Gamma di prodotti	
Materiali riciclati	X	Divani trasformabili, fissi, con rivestimento sfoderabile, modulari,	✓
Programma Segunda Vida	X	rivestimenti separati disponibili	
Design ecologico	✓	Personalizzazione disponibile	✓

**Produzione:** FRANCIA

**Approvvigionamento:** FRANCIA E EUROPA

**Servizio di restituzione:**  
 Disponibile su richiesta



**Punteggio EcoVadis:** da confermare

 **Contatto:**

Valentine Thevenin  
 Cellulare: +33 6 33 31 11 87  
 valentine.thevenin@home-and-furniture.net



Pole Position, produttrice francese di divani dal 1991, riflette l'artigianato francese. Ogni divano è realizzato a mano da artigiani qualificati utilizzando metodi di produzione industriali.

 Gamma Eco - Midscale - Upscale

  
**Prezzi di listino -10% per Accor**  
**Prezzi negoziati per progetto**

RSE		Gamma di prodotti	
Materiali riciclati	X	Divani trasformabili, fissi, con rivestimento sfoderabile, modulari, rivestimenti separati disponibili	✓
Programma Segunda Vida	X		
Design ecologico	✓		
Produzione: FRANCIA		Personalizzazione disponibile	✓

**Certificazioni:**





**Punteggio EcoVadis:** da confermare



**AUFÉLIA**

Technical specifications for AUFÉLIA:

- 110 cm / 100 cm / 120 cm / 130 cm
- 120 cm / 130 cm / 140 cm / 150 cm
- 150 cm / 160 cm / 170 cm / 180 cm
- 190 cm / 200 cm



**ALMA**

Technical specifications for ALMA:

- 110 cm / 120 cm / 130 cm / 140 cm
- 150 cm / 160 cm / 170 cm / 180 cm
- 190 cm / 200 cm

**Contatto:**  
 Valentine Thevenin  
 Cellulare: +33 6 33 31 11 87  
 valentine.thevenin@home-and-furniture.net

# Divano letto SILTEC

Siltec

Siltec, fondata quasi 40 anni fa, è un distributore di arredi per interni, sale conferenze, uffici ed esterni.  
Siltec opera in Francia e all'estero



## Modello ASLAK

### PROPRIETÀ

Garanzia di 10 anni  
Opzioni materasso: molle o molle morbide (più morbido)  
Copriletto incluso  
Adatto per dormire tutti i giorni



### DIMENSIONI

Dimensioni totali: L200 x 112 cm  
Altezza della seduta: 37 cm



Fodero sfoderabile (solo ASLAK)  
Schiuma ignifuga  
Letto realizzato su ordinazione (solo ASLAK)



## Modello CUBE

### PROPRIETÀ

Sistema di apertura facile  
Garanzia di 2 anni  
Spese di spedizione  
Possibilità di dormire tutti i giorni



### DIMENSIONI

Dimensioni totali: L140 x 200  
Altezza della seduta: 66 cm



Non è possibile utilizzare tessuti forniti dal cliente



## CONTATTI

FRANCIA/EUROPA

Célia Chabin

[cchabin@siltec-mobilier.com](mailto:cchabin@siltec-mobilier.com)

Clément Bousquet

[cbousquet@siltec-mobilier.com](mailto:cbousquet@siltec-mobilier.com)

01.42.66.09.13

# Divano letto SILTEC

Siltec

Siltec, fondata quasi 40 anni fa, è un distributore di mobili per interni, sale conferenze, uffici ed esterni. Siltec opera in Francia e all'estero



## Modello OSVALD

### PROPRIETÀ

Garanzia di 2 anni  
Adatto per dormire tutti i giorni



### DIMENSIONI

Dimensioni totali: L160 x 200 cm  
Altezza della seduta: 43 cm



Fodero sfoderabile  
Schiuma ignifuga



## Modello ZEAL

### PROPRIETÀ

Sistema di apertura facile  
Garanzia di 2 anni  
Spese di spedizione



### DIMENSIONI

Dimensioni totali: L70 x 200  
Altezza della seduta: 61 cm



❑ Non è disponibile alcun tessuto personalizzato

## **CONTATTI**

FRANCIA/EUROPA/MONDO

Célia Chabin

[cchabin@siltec-mobilier.com](mailto:cchabin@siltec-mobilier.com)

Clément Bousquet

[cbousquet@siltec-mobilier.com](mailto:cbousquet@siltec-mobilier.com)

01.42.66.09.13

# SILTEC divano letto

Siltec

Siltec, fondata quasi 40 anni fa, è un distributore di arredi per interni, sale conferenze, uffici ed esterni. Siltec opera in Francia e all'estero.



## Modello OLDSCHOOL

### PROPRIETÀ

Sistema di apertura facile  
Garanzia di 10 anni  
Spese di spedizione



### DIMENSIONI

Dimensioni totali: L115 x 220 cm  
Altezza della seduta: 38 cm



Fodero sfoderabile  
Schiuma ignifuga



## Modello SPLITBACK

### PROPRIETÀ

Sistema di apertura facile  
Garanzia di 10 anni  
Spese di spedizione



### DIMENSIONI

Dimensioni totali: L70 x 200  
Altezza della seduta: 61 cm



Non è disponibile alcun tessuto personalizzato



## CONTATTI

FRANCIA/EUROPA

Célia Chabin

[cchabin@siltec-mobilier.com](mailto:cchabin@siltec-mobilier.com)

Clément Bousquet

[cbousquet@siltec-mobilier.com](mailto:cbousquet@siltec-mobilier.com)

01.42.66.09.13

# CONVERTIBLE ARMCHAIRS



# DORELAN poltrona trasformabile

dorelan®  
dormire bene vivere meglio

DORELAN, leader italiano nel settore dei materassi e dei divani letto, è stata fondata a Forlì nel 1968.

## Modello Andrew



### PROPRIETÀ

- Facile da aprire inclinando lo schienale grazie a una cinghia.
- Densità 45 kg/m<sup>3</sup>  
Spessore 11 cm (disponibile anche in 15 cm)  
Garanzia 24 mesi



### DIMENSIONI

- Dimensioni totali\*: da L 100 x P 98 cm

Le foto sono puramente indicative e non costituiscono un impegno contrattuale.

Le versioni L1, L1\_90 e H1 sono poltrone con un unico cuscino schienale e un unico cuscino seduta

Le dimensioni totali dei modelli Dorelan sono fornite a titolo informativo. È possibile osservare una tolleranza dimensionale dal 3 al 5% per tutti i materiali che comprendono tessuti e rivestimenti.

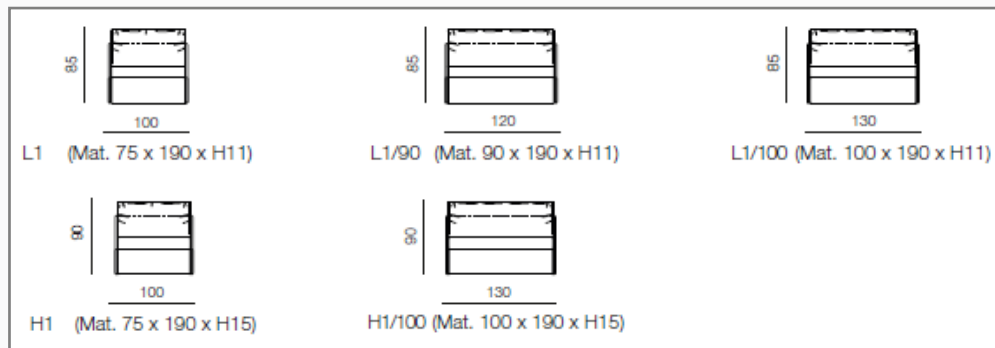

- Tessuto del cliente disponibile 160 tessuti e colori di rivestimento disponibili.
- Schiuma ignifuga
- Rivestimenti sfoderabili
- Spazio di stoccaggio
- Letto preassemblato su richiesta

Punteggio  
EcoVadis  
68/100

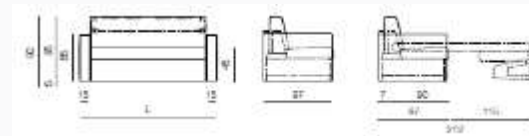

- Versioni L: Materasso Delight 75/90/100 x 190 x h.11 cm con altezza seduta divano letto 45 cm

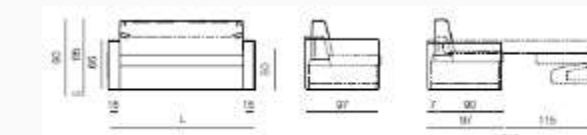

- Versione H: Materasso Delight 75/100 x 190 x h.15 cm con seduta divano letto convertibile ad un'altezza di 50 cm. Tutte le versioni H sono disponibili con materasso Delight da 200 cm di lunghezza (spessore 11 cm)

 **CONTATTI**  
FRANCIA/EUROPA

Mirko de Lucia  
m.delucia@dorelan.it  
Tel: +337 72 36 58 84

# Mousse du Nord poltrona convertibile

HOME SPIRIT

FRANCE



Produttore francese di divani fissi e convertibili, poltrone e sedie. Produzione integrata (progettazione - falegnameria - taglio e imbottitura della schiuma - assemblaggio dei divani)

## CASA poltrona convertibile modello



### PROPRIETÀ

Sistema di apertura meccanico a zigzag  
Schiuma HR 35Klm3  
Garanzia di 5 anni  
Spessore: 10 cm



- Tessuto del cliente disponibile
- Cintura di sicurezza
- Rivestimento sfoderabile
- Letto preallestito disponibile su richiesta (piumone/lenzuola)



### PROPRIETÀ

Meccanismo a rete ad alto comfort o a rete (opzionale), montato su guide  
Schiuma HR 35Klm3  
Garanzia di 5 anni  
Spessore: 14 cm



### DIMENSIONI

Dimensioni totali: L125 x P97 cm  
Altezza della seduta: 45 cm



### DIMENSIONI

Dimensioni totali: L112 x P 97  
Altezza seduta: 45 cm

Punteggio  
EcoVadis

40/100



Sito web:  
[www.homespirit.fr](http://www.homespirit.fr)

Disponibile in tessuto o similpelle.  
Standard M1 disponibile.  
Oltre 250 colori e materiali.

**CONTATTI**

FRANCIA/EUROPA

Patric Lalarme  
plalarme@homespirit.fr  
Telel. 06 74 11 03 69

# Mousse du Nord poltrona convertibile

HOME SPIRIT

FRANCE



Produttore francese di divani fissi e convertibili, poltrone e sedie. Produzione integrata (progettazione - falegnameria - taglio e imbottitura della schiuma - assemblaggio dei divani)

## Modello: Bidart



### PROPRIETÀ

Meccanismo a doghe o rete ad alto comfort (opzionale), montato su guide  
Superficie di riposo: L 80 x P 200 x H 14  
Schiuma HR 35Klm3 + piume  
Garanzia di 5 anni



### DIMENSIONI

Dimensioni totali: L130 x P 97  
Altezza seduta: 45 cm

## Modello: Cassis



### PROPRIETÀ

Meccanismo a doghe o rete ad alto comfort (a scelta), montato su guide  
Dimensioni della zona notte: L 80 x P 200 x H 14  
Schiuma HR 35Klm3 + piume  
Garanzia di 5 anni



### DIMENSIONI

Dimensioni totali: L118 x P97 cm  
Altezza del sedile: 45 cm



- Tessuto del cliente disponibile
- Cintura di sicurezza
- Rivestimento sfoderabile
- Letto preallestito disponibile su richiesta (piumone/lenzuola)

Punteggio  
EcoVadis

40/100



Sito web:  
[www.homespirit.fr](http://www.homespirit.fr)

Disponibile in tessuto o ecopelle.  
Standard M1 disponibile.  
Oltre 250 colori e materiali.

 **CONTATTI**

FRANCIA/EUROPA

Patric Lalarme  
plalarme@homespirit.fr  
Tele l. 06 74 11 03 69

# Mousse du Nord poltrona convertibile

HOME SPIRIT

FRANCE



Produttore francese di divani fissi e convertibili, poltrone e sedie. Produzione integrata (progettazione - falegnameria - taglio e imbottitura della schiuma - assemblaggio dei divani)

## Modello piccolo



### PROPRIETÀ

Meccanismo a lamelle o griglia ad alto comfort (opzionale), montato su guide  
Superficie di riposo: L 80 x P 200 x H 14  
Schiuma HR 35Klm3  
Garanzia di 5 anni



### DIMENSIONI

Dimensioni totali: L113 x P 97  
Altezza seduta: 45 cm

## Modello Domi



### CARATTERISTICHE

Meccanismo a doghe o rete ad alto comfort (opzionale), montato su guide  
Superficie di riposo: L 80 x P 200 x H 14  
Schiuma HR 35Klm3  
Garanzia di 5 anni



### DIMENSIONI

Totale: L130 x P 97  
Altezza seduta: 45 cm



- Tessuto del cliente disponibile
- Cinghia del sedile
- Rivestimento sfoderabile
- Letto preallestito disponibile su richiesta (piumone/lenzuola)

Punteggio  
EcoVadis

40/100



Sito web:  
[www.homespirit.fr](http://www.homespirit.fr)

Disponibile in tessuto o ecopelle.  
Standard M1 disponibile.  
Oltre 250 colori e materiali



**CONTATTI**

FRANCIA/EUROPA

Patric Lalarme  
plalarme@homespirit.fr  
Telel. 06 74 11 03 69

# Mousse du Nord poltrona trasformabile

HOME SPIRIT

FRANCE



Produttore francese di divani fissi e convertibili, poltrone e sedie. Produzione integrata (progettazione - falegnameria - taglio e imbottitura della schiuma - assemblaggio dei divani)

## Poltrona lounge modello Lord Ibis



### PROPRIETÀ

- Schiuma HR 35Klm3
- Garanzia di 5 anni
- Spessore 10 cm



### DIMENSIONI

- L90 x P92 cm
- Altezza seduta: 49 cm



- Tessuto del cliente disponibile
- Cinghia seduta
- Rivestimento sfoderabile
- Letto preallestito disponibile su richiesta (piumone/lenzuola)



- Tessuto non fornito dal cliente



## CONTATTI

FRANCIA/EUROPA

Patric Lalarme  
plalarme@homespirit.fr  
Telel. 06 74 11 03 69

ASTORE

# Poltrone convertibili Made in Design

made in design ●●●  
*I live design*

Made In Design è leader europeo nella vendita online di mobili, illuminazione e arredamento di design, offrendo prodotti delle marche più importanti (Kartell, Hay, Foscarini, ecc.) e dei designer (Starck, Dixon, ecc.).

## Modello Silver – SOFTLINE DK



### PROPRIETÀ

Garanzia di 24 mesi  
Spedizione  
Dimensioni per dormire: 56 x 196 cm



### DIMENSIONI

Dimensioni complessive: L100 x 86 x 73  
Altezza della seduta: 38 cm



Punteggio  
EcoVadis  
40/100



Schiuma ignifuga

## Modello Up/lift - PROSTORIA



### PROPRIETÀ

Abbassare la parte superiore dello schienale  
Densità 35 kg/m<sup>3</sup>  
Garanzia di 24 mesi  
Spedizione



### DIMENSIONI

Dimensioni complessive: L80 x 76 x 1  
Altezza della seduta: 44 cm



- Senza spazio di archiviazione
- Tessuto del cliente non disponibile
- Fodera non sfoderabile
- Non è possibile rifare il letto in anticipo



**CONTATTI**

FRANCIA/EUROPA

LASSALLE Charlène  
[charlene.lassalle@madeindesign.com](mailto:charlene.lassalle@madeindesign.com)  
+33 (0)4.38.12.34.75

# TRUNDLE BEDS



# Letto estraibile BK



 BK Group è un'azienda italiana che da 60 anni è specializzata nella produzione di divani e poltrone trasformabili.

## Modello BK 115



### PROPRIETÀ

Schiuma HR 40 kg/m<sup>3</sup>  
2 anni di garanzia  
Spese di spedizione: da calcolare  
Spessore: 15 cm



### DIMENSIONI

Dimensioni totali: L240 x P90 cm  
Altezza seduta: 47 cm

**Punteggio EcoVadis**  
43/100



- Tessuto del cliente disponibile
- Letto già pronto
- Rivestimenti sfoderabili
- Schiuma ignifuga



- Senza cinghie
- Senza spazio di stoccaggio



**CONTATTI**  
FRANCIA/EUROPA

Sara Mandelli  
[sara@bkitalia.com](mailto:sara@bkitalia.com)  
Tel: +39 03 63 48 971

# Letto estraibile BK



BK Group è un'azienda italiana specializzata nella produzione di divani e poltrone trasformabili da 60 anni

## Modello BK 115



### PROPRIETÀ

Schiuma HR 40 kg/m<sup>3</sup>  
Garanzia di 2 anni  
Costi di consegna: da calcolare  
Spessore: 15 cm



### DIMENSIONI

Dimensioni totali: L240 x P90 cm  
Altezza della seduta: 47 cm

**Punteggio EcoVadis**  
43/100



- Tessuto del cliente disponibile
- Letto pronto
- Rivestimenti sfoderabili
- Schiuma ignifuga



- Senza maniglie
- Senza spazio di archiviazione



**CONTATTI**  
FRANCIA/EUROPA

Sara Mandelli  
[sara@bkitalia.com](mailto:sara@bkitalia.com)  
Tel: +39 03 63 48 971

# Letti a scomparsa DORELAN

dorelan®  
dormire bene vivere meglio

DORELAN, leader italiano nella produzione di biancheria da letto e divani letto, è stata fondata a Forlì nel 1968.

## Modello ROSY



### PROPRIETÀ

- Densità 45 kg/m<sup>3</sup>
- Spessore 15 cm
- Garanzia 24 mesi
- Sistema Easyflip®: facile ribaltamento del sedile
- Sistema Extra: letto a scomparsa estraibile
- Sistema Space: cassetto salvaspazio



### DIMENSIONI

Dimensioni totali\*: da L 205xP 100 cm  
Altezza seduta: 45 cm

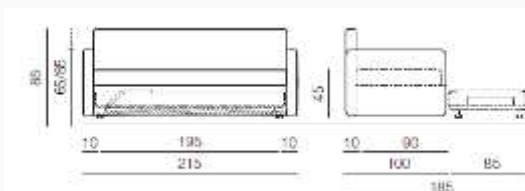
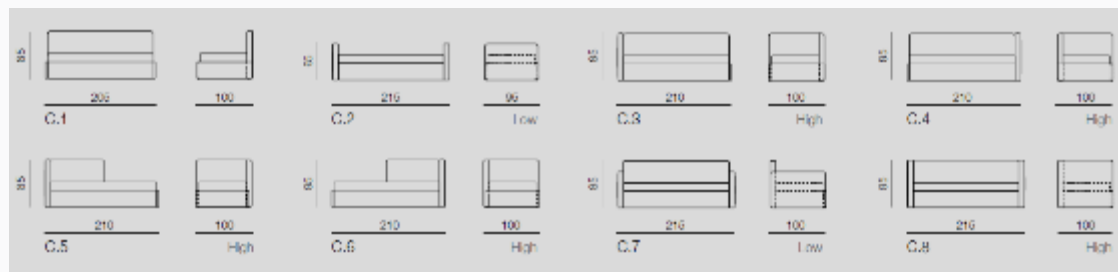

Tessuto del cliente disponibile  160 rivestimenti e colori disponibili  
Schiuma ignifuga  
Rivestimento sfoderabile  Sistema Extra  
Il letto può essere preassemblato su richiesta  
Sistema Easyflip®

Sistema Space



- Senza cinghie

Punteggio  
EcoVadis  
68/100



 **CONTATTI**  
FRANCIA/EUROPA

Mirko de Lucia  
m.delucia@dorelan.it  
Tel: +337 72 36 58 84

\*Le dimensioni totali dei modelli Dorelan sono fornite a titolo informativo. È possibile osservare una tolleranza dimensionale dal 3 al 5% per tutti i materiali che comprendono tessuti e rivestimenti.

# Letti estraibili DORELAN

dorelan®  
dormire bene vivere meglio

DORELAN, leader italiano nella produzione di biancheria da letto e divani letto, è stata fondata a Forlì nel 1968.

## Modello CHERIE S



### PROPRIETÀ

- Densità 45 kg/m<sup>3</sup>
- Spessore 15 cm
- Garanzia di 24 mesi
- Sistema Easyflip®: facile inversione della seduta
- Sistema Extra: letto estraibile
- Sistema Space: cassetto salvaspazio

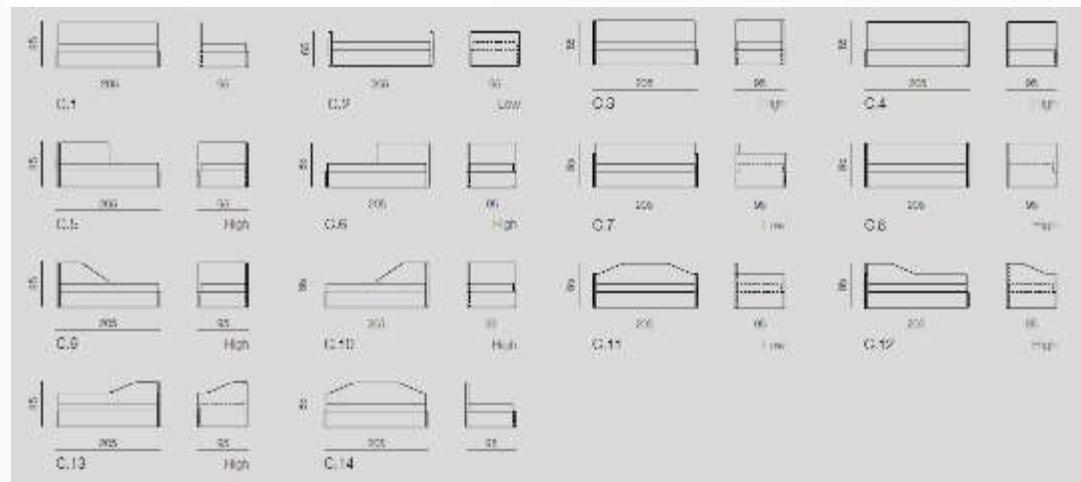
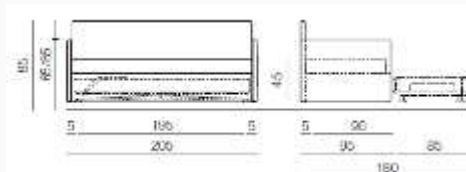

### DIMENSIONI

- Dimensioni complessive\*: da L205 x P95 cm
- Altezza seduta: 45 cm

\*Le dimensioni totali dei modelli Dorelan sono fornite a titolo informativo. È possibile osservare una tolleranza dimensionale dal 3 al 5% per tutti i materiali che comprendono tessuti e rivestimenti.



Tessuto del cliente disponibile  
Schiuma ignifuga  
Rivestimento sfoderabile  
Il letto può essere preassemblato su richiesta  
Sistema Easyflip®

160 rivestimenti e colori disponibili

Sistema Extra

Sistema Space



- Senza cinghie

Punteggio  
EcoVadis  
68/100



 **CONTATTI**  
FRANCIA/EUROPA

Mirko de Lucia  
m.delucia@dorelan.it  
Tel: +337 72 36 58 84

# DORELAN letto estraibile

dorelan®  
dormire bene vivere meglio

DORELAN, leader italiano nella produzione di biancheria da letto e divani letto, è stata fondata a Forlì nel 1968.

## Modello DOROTHY



### PROPRIETÀ

- Densità 45 kg/m<sup>3</sup>
- Spessore 15 cm
- Garanzia 24 mesi
- Sistema Easyflip®: facile inversione del sedile
- Sistema Space: cassetto salvaspazio
- Sistema Extra: letto estraibile



### DIMENSIONI

- Dimensioni complessive\*: da L 205 x P 100 cm
- Altezza seduta: 42 cm

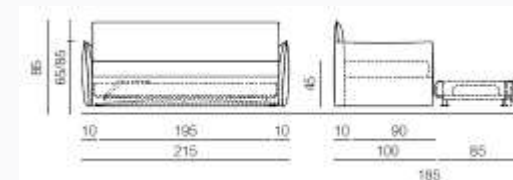
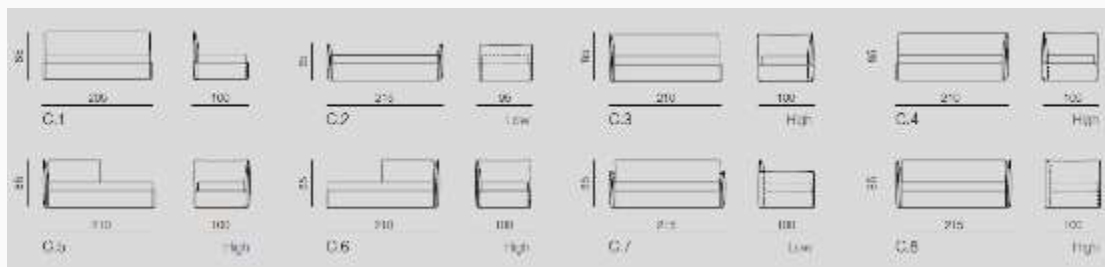

- Tessuto del cliente disponibile 160 rivestimenti e colori
- Schiuma ignifuga disponibile
- Rivestimento sfoderabile
- Sistema Space
- Il letto può essere preassemblato su richiesta
- Sistema Easyflip®
- Senza cinghie

Punteggio  
EcoVadis  
68/100



\*Le dimensioni totali dei modelli Dorelan sono fornite a titolo informativo. È possibile osservare una tolleranza dimensionale dal 3 al 5% per tutti i materiali che comprendono tessuti e rivestimenti.

 **CONTATTI**  
FRANCIA/EUROPA

Mirko de Lucia  
m.delucia@dorelan.it  
Tel: +337 72 36 58 84

# DORELAN letto estraibile

dorelan®  
dormire bene vivere meglio

DORELAN, leader italiano nella produzione di biancheria da letto e divani letto, è stata fondata a Forlì nel 1968.

## Modello DOROTHY



### PROPRIETÀ

- Densità 45 kg/m<sup>3</sup>
- Spessore 15 cm
- Garanzia 24 mesi



### DIMENSIONI

Dimensioni totali: L 210 x P 100 cm  
Altezza seduta: 42 cm



- Tessuto del cliente disponibile
- Schiuma ignifuga
- Rivestimento sfoderabile
- Il letto può essere preassemblato su richiesta



- Senza cinghie
- Senza spazio di stoccaggio

Punteggio  
EcoVadis  
68/100



 **CONTATTI**  
FRANCIA/EUROPA

Mirko de Lucia  
m.delucia@dorelan.it  
Tel: +337 72 36 58 84

\*Le dimensioni totali dei modelli Dorelan sono fornite a titolo informativo. È possibile osservare una tolleranza dimensionale dal 3 al 5% per tutti i materiali che comprendono tessuti e rivestimenti.

# Mousse du Nord letto estraibile

HOME SPIRIT

FRANCE



Prodotto francese di divani fissi e trasformabili, poltrone e sedie. Produzione integrata (progettazione - falegnameria - taglio e imbottitura della schiuma - assemblaggio dei divani)

## Modello: CASA GIGOGNE



### PROPRIETÀ

- Sistema di apertura/tecnologia LETTO CON CASSETTO
- Zona notte 2 materassi: 80 x 190 e 80 x 185 cm schiuma HR 35Klm3
- Spessore 12 cm
- 5 anni di garanzia



### DIMENSIONI

- Dimensioni totali: L219 x P95 cm
- Altezza della seduta: 50 cm



Punteggio  
EcoVadis

49/100



- Possibilità di tessuto fornito dal cliente
- Rivestimenti 100% sfoderabili



- Nessun letto prefabbricato
- Senza schiuma ignifuga
- Senza seduta con cinghie
- Senza spazio di stoccaggio



## CONTATTI

FRANCIA/EUROPA

Patric Lalarme  
plalarme@homespirit.fr  
Tel. 06 74 11 03 69

Sito web:  
[www.homespirit.fr](http://www.homespirit.fr)

Disponibile in tessuto o similpelle.  
Opzione standard M1 disponibile. Oltre  
250 colori e materiali

# BUNK BEDS AND GUEST BEDS



# ADOVA (Hotelys) letto aggiuntivo



Hotelys è una filiale di Ouest Bedding dedicata esclusivamente alle strutture alberghiere, con la più ampia gamma di letti sul mercato. Hotelys offre anche prodotti per tutti i tipi di strutture, padronanza di tutte le tecnologie del mercato, una scelta incomparabile di finiture/modelli e un'organizzazione totalmente dedicata al settore alberghiero.



## PROPRIETÀ

- Chaise longue con letto supplementare integrato con schienale
- Materasso in schiuma di poliuretano HD 35 kg/m3
- Garanzia 5 anni (materasso), 2 anni (meccanismo)



## DIMENSIONI

ALTEZZA 36 PROFONDITÀ 90 LARGHEZZA 200

Punteggio  
EcoVadis



- Ampia scelta di colori
- Letto già pronto
- Rivestimento ignifugo

## Modello Kangourou



## CONTATT I

Gaetane le Dru  
[gledru@adova-group.com](mailto:gledru@adova-group.com)

Tel (0)6 03 85 95 73

ASTORE

Hotelys è una filiale di Ouest Bedding dedicata esclusivamente alle strutture alberghiere, con la più ampia gamma di letti sul mercato. Hotelys offre anche prodotti per tutti i tipi di strutture, padronanza di tutte le tecnologie presenti sul mercato, una scelta incomparabile di finiture/modelli e un'organizzazione totalmente dedicata al settore alberghiero.

## Modello Gigogne:



### PROPRIETÀ

- Letto a scomparsa che può essere riposto sotto il letto principale
- Materasso in schiuma di poliuretano HD 35 kg/m<sup>3</sup>
- Garanzia di 5 anni (materasso), 2 anni (meccanismo)



### DIMENSIONI

- LUNGHEZZA 198 x LARGHEZZA 80 x ALTEZZA 36

Punteggio  
EcoVadis



- Conservazione senza ingombri
- Conservazione rapida
- Materasso con tessuto ignifugo



**CONTATT**  
**I**

FRANCIA/EUROPA  
Gaétane le Dru  
[gledru@adova-group.com](mailto:gledru@adova-group.com)

Tel (0)6 03 85 95 73  
ASTORE

# Letti aggiuntivi ADOVA (*Hotelys*)

ADOVA  
GROUP

Hotelys è una filiale di Ouest Bedding dedicata esclusivamente alle strutture alberghiere, con la più ampia gamma di letti sul mercato. Hotelys offre anche prodotti per tutti i tipi di strutture, padronanza di tutte le tecnologie del mercato, una scelta incomparabile di finiture/modelli e un'organizzazione totalmente dedicata al settore alberghiero.

## Modello di letto versatile



### PROPRIETÀ

- Letto aggiuntivo verticale con ruote
- Materasso in schiuma di poliuretano HD 35 kg/m3
- 5 anni di garanzia (materasso), 2 anni di garanzia (parti meccaniche)



### DIMENSIONI

- Dimensioni totali: 80X190, aperto ALTEZZA 36 CM



Punteggio  
EcoVadis



- Fodera di protezione
- Letto già fatto
- Rivestimento ignifugo



**CONTATTI**

FRANCIA/EUROPA

Gaetane le Dru  
[gledru@adova-group.com](mailto:gledru@adova-group.com)

Tel (0)6 03 85 95 73

Sito web:

<http://www.hotelys.com/fr/>

# Letti aggiuntivi ADOVA (*Hotelys*)

ADOVA  
GROUP

Hotelys è una filiale di Ouest Bedding dedicata esclusivamente alle strutture alberghiere, con la più ampia gamma di letti sul mercato. Hotelys offre anche prodotti per tutti i tipi di strutture, padronanza di tutte le tecnologie del mercato, una scelta incomparabile di finiture/modelli e un'organizzazione totalmente dedicata al settore alberghiero.

## Modello lettino per neonati



### PROPRIETÀ

- Culla
- Materasso in schiuma di poliuretano, altezza 14 cm
- Garanzia 5 anni (materasso), 2 anni (parti meccaniche)



### DIMENSIONI

- Dimensioni da aperto: 120 cm di lunghezza x 60 cm di larghezza x 77 cm di altezza



Pliage facile

Zoom sur :



Charnière d'angle



Charnière de pliage



Roues avec frein

Punteggio  
EcoVadis



- Comfort eccezionale per i bambini
- Rivestimento ignifugo



**CONTATTI**

FRANCIA/EUROPA

Gaetane le Dru

[gledru@adova-group.com](mailto:gledru@adova-group.com)

Tel (0)6 03 85 95 73

Sito web:

<http://www.hotelys.com/fr/>

DORELAN, leader italiano nella produzione di biancheria da letto e divani letto, è stata fondata a Forlì nel 1968

## ASTUCIO modello



### PROPERTIES

- Spessore materasso 15 cm
- Garanzia di 24 mesi
- Densità 45 kg/m<sup>3</sup>
- Sistema Easyflip®:
- Facile ribaltamento della seduta



### DIMENSIONI

- 222 x 99 x 100/156 cm circa
- Altezza del sedile: H47 cm circa

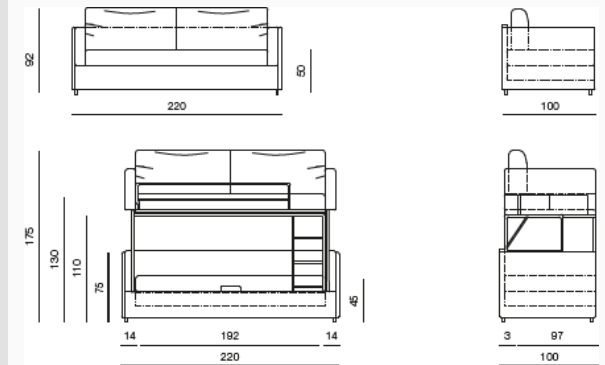

\*Le dimensioni "generali" dei modelli Dorelan sono puramente indicative. È possibile osservare una tolleranza dimensionale dal 3 al 5% per tutti i materiali che comprendono tessuti e materiali di rivestimento.

Punteggio  
EcoVadis  
68/100



- Possibile tessuto del cliente
- Rivestimento sfoderabile
- Sistema Easyflip®
- 160 rivestimenti e colori disponibili



- Senza cintura
- Nessun letto prefabbricato
- Senza spazio di stoccaggio



**CONTATT**  
**I**

**FRANCIA/EUROPA**  
Fabrice MORAND

[f.morand@dorelanfrance.fr](mailto:f.morand@dorelanfrance.fr)

Tel: +33 7 72 36 58 84

ASTORE

# Letti per ospiti DORELAN

dorelan®  
dormire bene vivere meglio

DORELAN, leader italiano nella produzione di biancheria da letto e divani letto, è stata fondata a Forlì nel 1968.

## Modello letto verticale per ospiti



### PROPRIETÀ

- Doghe con cinghie verticali
- Opzione di rivestimento del letto con pieghe



### DIMENSIONI

Dimensioni totali: 92 x 210 cm



**Punteggio  
EcoVadis**  
68/100



- Possibile tessuto del cliente
- Rivestibile
- 160 rivestimenti e colori disponibili



- Senza cintura
- Nessun letto prefabbricato
- Senza spazio di archiviazione



**CONTATTI**

FRANCIA/EUROPA

Mirko de Lucia  
m.delucia@dorelan.it  
Tel: +337 72 36 58 84

\*Le dimensioni "generali" dei modelli Dorelan sono puramente indicative. È possibile osservare una tolleranza dimensionale dal 3 al 5% per tutti i materiali che comprendono tessuti e materiali di rivestimento.

DORELAN, leader italiano nella produzione di biancheria da letto e divani letto, è stata fondata a Forlì nel 1968

## CHERIE F7 BUNK model



### PROPRIETÀ

- Spessore 15 cm
- Garanzia di 24 mesi
- Densità 45 kg/m<sup>3</sup>



### DIMENSIONI

- 210 x 100 cm
- Altezza della seduta: 45 cm



\*Le dimensioni "generali" dei modelli Dorelan sono puramente indicative. È possibile osservare una tolleranza dimensionale dal 3 al 5% per tutti i materiali che comprendono tessuti e materiali di rivestimento.

**Punteggio  
EcoVadis**

68/100



- Possibile tessuto del cliente
- Rivestimento sfoderabile



- Senza cintura
- Nessun letto prefabbricato
- Senza spazio di stoccaggio



**CONTATT**  
**I**

**FRANCIA/EUROPA**

Fabrice MORAND

[f.morand@dorelanfrance.fr](mailto:f.morand@dorelanfrance.fr)

Tel: +33 7 72 36 58 84

**ASTORE**

# DAYBEDS



## Modello BK 113



### PROPRIETÀ

- Schiuma HR 40 kg/m<sup>3</sup>
- Garanzia di 2 anni
- Densità: 40 kg/m<sup>3</sup>
- Spessore: 15 cm

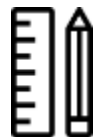

### DIMENSIONI

- L202 x P90 cm
- Altezza seduta: 47 cm

**Punteggio EcoVadis**  
43/100



- Tessuto del cliente disponibile
- Letto preinstallato
- Schiuma ignifuga



Senza cintura



## CONTATT I

**FRANCIA/EUROPA**

Sara Mandelli

[sara@bkitalia.com](mailto:sara@bkitalia.com)

Tel: + 39 03 63 48 971

**ASTORE**

DORELAN, il principale produttore italiano di biancheria da letto e divani letto, è stato fondato a Forlì nel 1968.

## Modello Cherie S

### UP



### PROPRIETÀ

- Densità: 45 kg/m<sup>3</sup>
- Spessore: 15 o 20 cm
- Garanzia di 4 mesi
- Sistema Easyflip®: facile da capovolgere il sedile

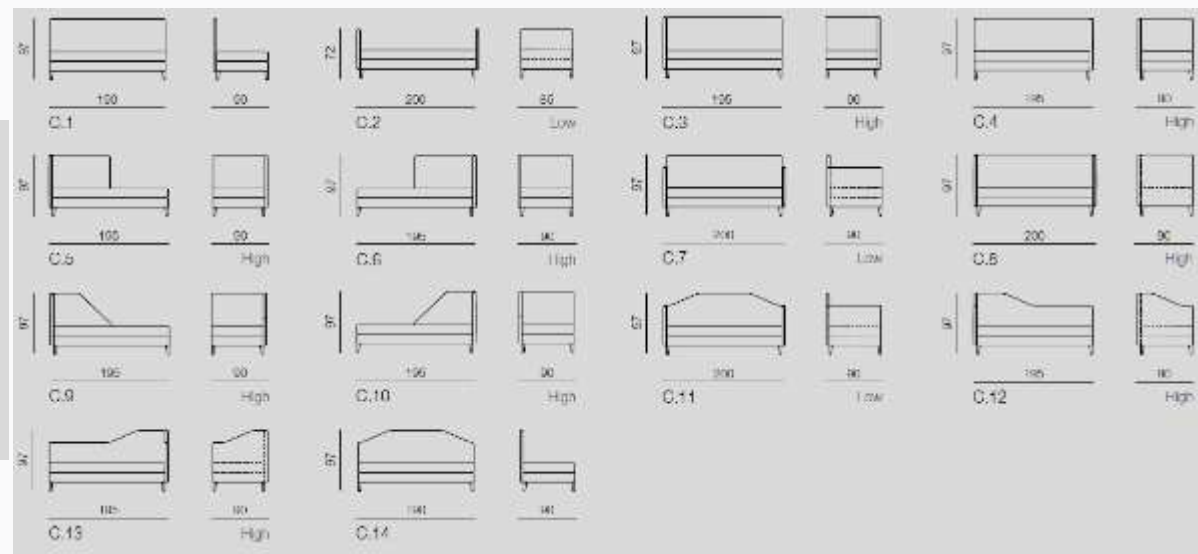

### DIMENSIONI

- Da L190 x P90 cm
- Altezza del sedile: 46 cm

**Punteggio EcoVadis**



- Tessuto del cliente disponibile
- Schiuma ignifuga

- Smontabile
- Sistema Easyflip®

- 160 rivestimenti e colori disponibili



- Senza cintura
- Senza spazio di archiviazione

Le dimensioni "totali" dei modelli Dorelan sono fornite solo a titolo informativo. È possibile osservare una tolleranza dimensionale dal 3 al 5% su tutti i materiali, compresi i tessuti e i materiali imbottiti.

**CONTATTI**

**FRANCIA/EUROPA**  
Fabrice MORAND

[f.morand@dorelanfrance.fr](mailto:f.morand@dorelanfrance.fr)

Tel: +33 7 72 36 58 84

**ASTORE**

DORELAN, principale produttore italiano di biancheria da letto e divani letto, è stata fondata a Forlì nel 1968.

## Modello Cherie M10

### UP



### CARATTERISTICHE

Densità 45 Kg/M<sup>3</sup>

- Spessore 15 o 20 cm
- Garanzia di 24 mesi
- Sistema Easyflip®: facile ribaltamento della seduta



### DIMENSIONI

- L 200x P95 cm
- Altezza seduta: 42 cm

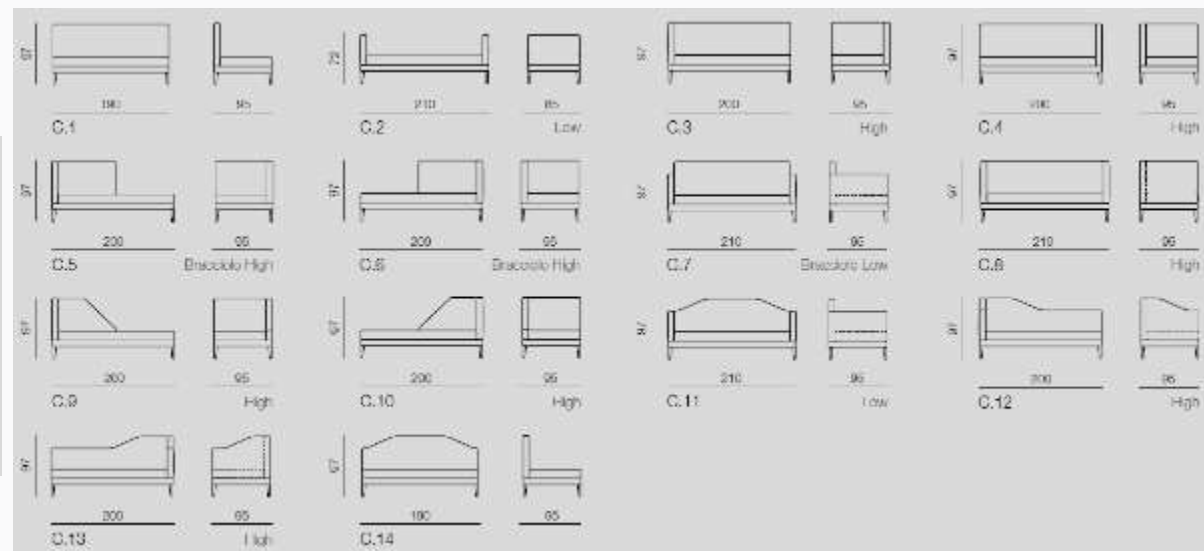

**Punteggio  
EcoVadis**



- Tessuto del cliente disponibile
- Schiuma ignifuga

- Smontabile
- Sistema Easyflip®

- 160 rivestimenti e colori disponibili



- Senza cinturino
  - Senza spazio di archiviazione
- Senza letto preinstallato

\*Le dimensioni "complessive" dei modelli Dorelan sono fornite a titolo puramente informativo. È possibile osservare una tolleranza dimensionale dal 3 al 5% per tutti i materiali che compongono i materiali

**CONTATTI**

**FRANCIA/EUROPA**  
Fabrice MORAND

[f.morand@dorelanfrance.fr](mailto:f.morand@dorelanfrance.fr)

Tel: +33 7 72 36 58 84

**ASTORE**

DORELAN, principale produttore italiano di biancheria da letto e divani letto, è stata fondata a Forlì nel 1968.

## Modello Dana

### UP



### PROPRIETÀ

- Densità 45 Kg/M3
- Spessore 15 o 20 cm
- Garanzia di 24 mesi
- Sistema Easyflip®: facile rotazione della seduta

### DIMENSIONI



- Da L200 x P93 cm
- Altezza seduta: 45 cm

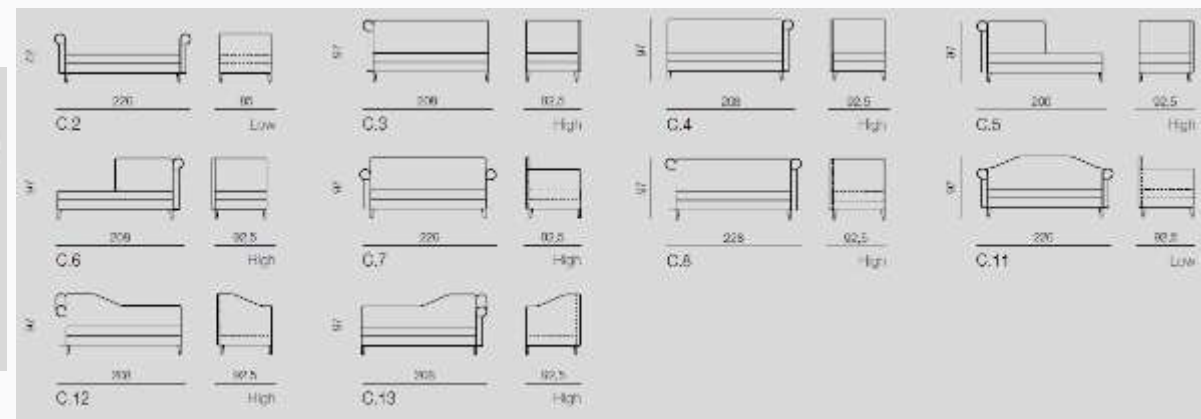
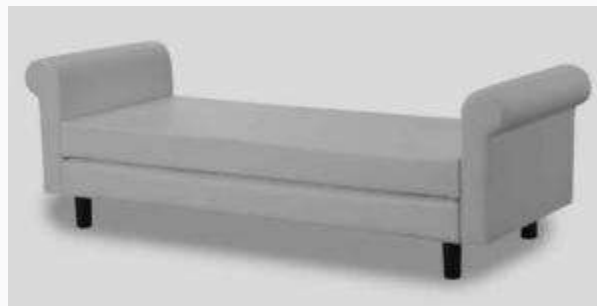

Punteggio  
EcoVadis



- Tessuto del cliente disponibile
- Schiuma ignifuga

- Smontabile
- Sistema Easyflip®

- 160 rivestimenti e colori disponibili



- Senza cinturino
- Senza spazio di archiviazione



**CONTATTI**

**FRANCIA/EUROPA**  
Fabrice MORAND

[f.morand@dorelanfrance.fr](mailto:f.morand@dorelanfrance.fr)

Tel: +33 7 72 36 58 84

ASTORE

\*Le dimensioni "complesive" dei modelli Dorelan sono fornite a titolo puramente informativo. È possibile osservare una tolleranza dimensionale dal 3 al 5% per tutti i materiali

In qualità di principale rivenditore online europeo di mobili, illuminazione e articoli per la casa di design, la gamma di prodotti Made In Design comprende marchi leader (Kartell, Hay, Foscarini, ecc.) e designer di spicco (Starck, Dixon).



## PROPRIETÀ

- Densità: 35 kg/m<sup>3</sup>
- Garanzia: 24 mesi
- Spese di spedizione e imballaggio
- Spessore: 14 cm



## DIMENSIONI

- L190 x P86
- Altezza della seduta: 38 cm

Punteggio EcoVadis  
52/100



## Modello day Bed - CLASSICON



- Tessuto del cliente disponibile
- Cinghia per il sedile



- Senza spazio di archiviazione
- Senza letto preinstallato
- Senza fodere sfoderabili



## CONTATT I

FRANCIA/EUROPA  
LASSALLE Charlène

[charlene.lassalle@madeindesign.com](mailto:charlene.lassalle@madeindesign.com)

+33 (0)4.38.12.34.75

ASTORE

Fondata nel 1982, SOCA produce mobili di design contemporaneo su misura per i professionisti del settore alberghiero. SOCA ha tre principali aree di specializzazione: la creazione di prodotti di design e su misura, la tappezzeria e il rivestimento.

## MODELLO



### PROPRIETÀ

- Struttura in legno e derivati
- Lenzuolo con angoli 100% cotone
- Schiuma di poliuretano (50 kg/m<sup>3</sup>)

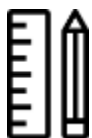

### DIMENSIONI

- Seduta: 1900 mm
- Schienale: lunghezza 1350 mm
- Larghezza cinturino: 50 mm

Punteggio EcoVadis  
53/100



- Struttura in legno e derivati
- Lenzuolo con angoli 100% cotone
- Schiuma di poliuretano (50 kg/m<sup>3</sup>)



- Senza spazio di stoccaggio



## CONTATT I

FRANCIA/EUROPA

Jacques de Mascureau  
[j.de.mascureau@soca.fr](mailto:j.de.mascureau@soca.fr)

Tel: + 33 2 40 68 85 10

ASTORE

# CONVERTIBLE OTTOMANS



## Modello BK 116



- **PROPRIETÀ** 10 kg/m<sup>3</sup>
- Garanzia di 2 anni
- Spese di spedizione: da quantificare
- Spessore: 13 cm
- Rete a doghe in legno
- Materasso a molle (altezza 15 cm)

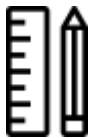

### *DIMENSIONI*

- L94 x P96 cm
- Altezza della seduta: 44/45 cm

**Punteggio EcoVadis**  
43/100



- Tessuto del cliente disponibile
- Letto preinstallato
- Schiuma ignifuga



Senza cintura



**CONTATT**  
**I**

**FRANCIA/EUROPA**

Sara Mandelli

[sara@bkitalia.com](mailto:sara@bkitalia.com)

Tel: + 39 03 63 48 971

**ASTORE**

DORELAN, leader italiano nel settore dei divani letto e dei rivestimenti, è stata fondata a Forlì nel 1968.

## Modello GHOST



### PROPRIETÀ

- Spessore 10 cm
- Garanzia 24 mesi



### DIMENSIONI

- 75 x 65 x 50 cm
- Altezza seduta: 37 cm



- Tessuto del cliente disponibile
- Schiuma ignifuga



- Senza cintura
- Senza vano contenitore

**Punteggio  
EcoVadis**  
68/100



- Smontabile
- Sistema Easyflip®

- 160 rivestimenti e colori disponibili

 **CONTATT**  
**I**

**FRANCIA/EUROPA**

Fabrice MORAND

[f.morand@dorelanfrance.fr](mailto:f.morand@dorelanfrance.fr)

Tel: +33 7 72 36 58 84

**ASTORE**

# Mousse du Nord Ottoman

HOME SPIRIT

FRANCE



Produttore francese di divani fissi e trasformabili, poltrone e sedie. Produzione integrata (progettazione - falegnameria - taglio e imbottitura della schiuma - assemblaggio dei divani).

- Disponibile in tessuto o similpelle.
- Opzione standard M1 disponibile.
- Oltre 250 colori e materiali.



## PROPRIETÀ

- Sistema di apertura meccanico a zigzag
- Schiuma HR 35Klm3
- Spessore 10 cm
- Garanzia di 5 anni



## DIMENSIONI

- Dimensioni totali: L83 x P75 cm
- Altezza della seduta: 47 cm

## CASA modello ottoman



Casa pouf / Footstool



- Possibilità di utilizzare il tessuto del cliente
- Rivestimenti sfoderabili



- Senza letto preinstallato
- Senza seduta con cinghie
- Senza spazio di stivaggio

Punteggio  
EcoVadis



Sito web:  
[www.homespirit.fr](http://www.homespirit.fr)

- Disponibile in tessuto o similpelle.
- Opzione standard M1 disponibile.
- Oltre 250 colori e materiali

 **CONTATTI**

FRANCIA/EUROPA

Patric Lalarme  
plalarme@homespirit.fr  
Telel. 06 74 11 03 69



## LIGHTING



# ARTEMIDE

Famoso designer italiano, Artemide è leader nel settore dell'illuminazione decorativa contemporanea. Artemide offre prodotti che spaziano dal economico al lussuoso.



 Gamma media / Premium



## CSR

Materiali riciclati



Programma Second-Life



Eco-progettazione



## Gamma di prodotti

Prodotti decorativi (lampade da parete, lampade da terra, lampade a sospensione...)



Prodotti architettonici (faretto)



Prodotti su misura



**Produzione:** ITALIA, FRANCIA, UNGHERIA

**Approvvigionamento:** EUROPA

Certificazioni



**Servizio di ritiro**

No

**Punteggio EcoVadis**

Da confermare



**Contatti**

Philippe BOYER  
Tel: + 33 (0)1 43 44 44 47  
boyer@artemide.fr



[Sito](#)

*Showroom: Parigi, Francoforte, Chicago, Los Angeles, Miami e New York...*



**Artemide**<sup>®</sup>

ASTORE

# ASTRO LIGHTING

Fondata nel 1997 in Inghilterra, Astro Lighting è diventata un punto di riferimento nel mondo del design e dell'illuminazione creativa. Distribuita in oltre 90 paesi, Astro Lighting è in grado di offrire design innovativi grazie al proprio team di ingegneri interni.



Gamma media / Premium



## CSR

Materiali riciclati

x

Programma Second-Life

✓

Eco-progettazione

✓

## Gamma di prodotti

Prodotti decorativi (lampade da parete, lampade da terra, sospensioni...)

✓

Prodotti architettonici (faretti)

✓

Prodotti su misura

x

Produzione: EUROPA - CINA

Certificazioni

Approvvigionamento: EUROPA - ASIA

N/A

Servizio di ritiro

No

Punteggio EcoVadis

65/100



[Sito web](http://www.astrolighting.com)



Contatti:

Tony THOMPSON

Tel: +44 (0)1279 594 350

[athompson@astrolighting.com](mailto:athompson@astrolighting.com)

Showroom: Astro Lighting Ltd - The Astro Building, Midas River Way - Harlow CM20 2GJ, Regno Unito



astro

ASTORE

# BROSSIER SADERNE

Brossier Saderne produce illuminazione per interni in Francia dal 1987 nel suo laboratorio di Angers. Il marchio vanta un know-how eccezionale, supportato da un ufficio di progettazione integrato e da una rete di oltre 400 partner che gli consentono di accedere a un'ampia varietà di materiali e tecniche di produzione. Con una lunga esperienza nel settore dell'ospitalità, con architetti, designer e interior designer, Brossier Saderne è riconosciuta per la sua capacità di offrire soluzioni su misura che combinano un approccio artigianale e una capacità industriale. L'azienda offre anche una collezione permanente di illuminazione dalle proprie creazioni e sempre personalizzabile per adattarsi a ogni progetto.



- 40% di sconto sui prezzi al pubblico

Costi logistici: circa il 5% (da definire in base al preventivo)

Spedizione gratuita nella Francia metropolitana: 500 €

## CSR

- **Traiettorie 2030**, riduzione delle emissioni di carbonio
- **Diagnosi dei rifiuti** con piano di riduzione
- Sviluppo di una metodologia di **eco-design**
- Attuazione di un approccio di **acquisto responsabile**
  
- **Riparabilità**
- **Economia circolare**

## SERVIZI

- **ILLUMINAZIONE PERSONALIZZATA**, progettiamo e realizziamo i vostri apparecchi di illuminazione in tutti i tipi di materiali e finiture.
  
- Le luci presenti nel nostro catalogo **sono adattabili** al tuo mondo.
  
- **Sostituzione lampade**

## APPLICAZIONI

- Camere
- Bagni
- Ristoranti, bar
- Reception, hall d'ingresso, lobby...
- Circolazioni, scale
- Area benessere, Spa
- Cucina, soggiorno, salotto (suite, aparthotel...)
- Uffici
- Locali tecnici
- Negozi



MANUFACTURE  
BROSSIER SADERNE  
FRANCE

**Produzione** Angers, Francia

**Punteggio EcoVadis** 76/100



**Contatti commerciali**

**Approvvigionamento** Oltre 400 partner locali

Paesi europei



Francia, Spagna, Portogallo

Germania, Austria, Svizzera

Regno Unito, Irlanda, Benelux

Polonia

Stephane Aubry

Imanol MARTINEZ

Lionel PERRET

Marie-Christine LEBLANC

+33 6 13 01 79 11

+33 6 43 56 86 55

+33 6 25 09 64 82

+33 6 15 30 15 66

lstephane.aubry@brossier-sademe.com

imartinez@roger-pradier.com

lionel.perret@brossier-sademe.com

marie-christine.leblanc@brossier-sademe.com

Showroom su appuntamento al 12 rue Lamartine - Parigi 09



[www.brossier-sademe.com](http://www.brossier-sademe.com)



# FARO (LOREFAR)

Faro Barcelona è un'azienda spagnola a conduzione familiare fondata nel 1945. Specializzata nell'illuminazione decorativa per interni, Faro propone anche illuminazione per esterni e una gamma di ventilatori. Si distingue per il suo design originale e la sua identità unica.



**-35%**  
sui prezzi pubblici Faro

## CSR

- Materiali riciclati ✓
- Programma Second-Life ✓
- Eco-progettazione ✓

## Gamma di prodotti

- Prodotti decorativi (lampade da parete, lampade da terra, lampade a sospensione...) ✓
- Prodotti architettonici (faretti) ✓
- Prodotti su misura ✓

Produzione: ASIA – EUROPA

Approvvigionamento: EUROPA - ASIA

Servizio di ritiro  
No

## Certificazioni



Punteggio EcoVadis  
67/100



## Contatto

Ana LOPEZ RAVENTOS  
Tel.: +34 659 878 564  
[ana.lopez@faro.es](mailto:ana.lopez@faro.es)

Caroline Pérez  
Tel.: +34 617 428 604  
[caroline.perez@faro.es](mailto:caroline.perez@faro.es)



[Sito web](#)



Gamma Eco-Midscale



**F A R O**  
BARCELONA

ASTORE



# FLOS PROJET

Grande nome del design italiano, FLOS è leader nell'illuminazione decorativa di alta gamma con le sue due linee principali: la collezione principale e la linea architettonica. Quasi il 100% della sua produzione è realizzata in Italia.



**-40%**

sui prezzi pubblici Flos



Gamma da media a alta

## CSR

Materiali riciclati



Programma Second-Life



Eco-progettazione



## Gamma di prodotti

Prodotti decorativi (lampade da parete, lampade da terra, lampade a sospensione...)



Prodotti architettonici (faretto)



Prodotti su misura



**Produzione:** ITALIA – SPAGNA

**Approvvigionamento:** EUROPA  
MERIDIONALE

## Certificazioni



**Servizio di ritiro**

No

**Punteggio EcoVadis**

Da confermare



 **Contatti – elenco completo dei contatti su [Astore Procurement](#)**

**Francia:**  
Brigitte Bozic  
Tel: +33 7 86 33 66 35  
Brigitte.Bozic@flos.com

**DACH:**  
Sven SCHILDHAUER  
sven.schildhauer@flos.com



[Sito web](#)

*Showroom: Milano, Roma, Parigi, Lione, Hong Kong, Londra, Copenaghen, Oslo, Amsterdam, Tokyo*



**FLOS**  
ASTORE

# ASTARI FRANDSEN GROUP

Frandsen è un fornitore danese specializzato nel settore alberghiero. È molto flessibile e non esiterà a proporvi rapidamente un prototipo adatto al vostro progetto: è specializzato in prodotti su misura e può lavorare a stretto contatto con i team di progetto.



## Prezzi negoziati in base al progetto

Solo su misura

### Gamma di prodotti

Prodotti decorativi (lampade da parete, lampade da terra, lampade a sospensione...)



Prodotti architettonici (faretti)



Prodotti su misura



[Sito web](#)

### Punteggio

**EcoVadis**

Da confermare



### Contatti:

Karina Sorensen  
Tel.: +45 76 58 18 18  
karina.sorensen@made-specific.com



Gamma Eco to Premium

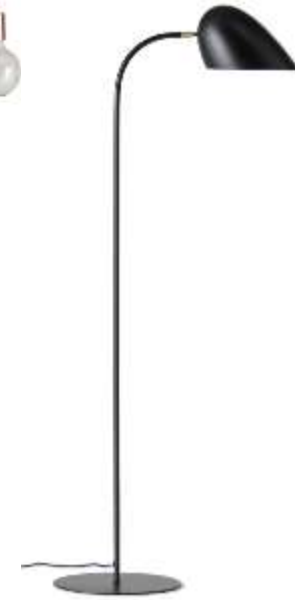
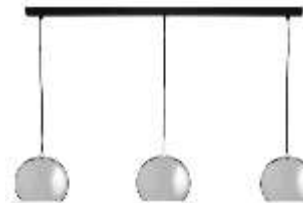

# HOËL

Hoël è il catalizzatore e lo sviluppatore del marchio Rivalen, un collettivo di industrie francesi nato nel 2017 per sviluppare il know-how delle donne che progettano e realizzano soluzioni di illuminazione che combinano funzionalità, sostenibilità e rispetto dei materiali. Rivalen è un'azienda con una missione dal mese di aprile 2022. In qualità di esperti nella progettazione e nella fabbricazione di apparecchi di illuminazione, forniamo consulenze personalizzate e collaboriamo con voi per sviluppare le soluzioni di illuminazione ottimali per l'intero vostro stabilimento. Tutto con Hoël





## I marchi Hoël

### CSR

Missione  
Traiettorie del carbonio  
Economia circolare  
Eco-progettazione  
Materiali riciclati  
Programma Second Life

### Servizi

Gamma completa di apparecchi di illuminazione  
Su misura  
Modifica dei prodotti a catalogo

	1910 Data di creazione	Apparecchi di illuminazione Decorativi da esterno
	1985 Data di creazione	Illuminazione per spazi di lavoro e spazi di coworking
	1986 Data di creazione	Apparecchi di illuminazione Funzionale e tecnico
	1987 Data di creazione	Illuminazione decorativa Interni

Showroom su appuntamento al 12 rue Lamartine - Parigi 09

**Produzione:** Francia  
**Approvvigionamento:** Francia ed Europa



### Contatti commerciali

Francia, Spagna, Portogallo	Stéphane Aubry	+33 6 85 56 39 50	<a href="mailto:stephane.aubry@brossier-saderne.com">stephane.aubry@brossier-saderne.com</a>
Germania, Austria, Svizzera	Imanol MARTINEZ	+33 6 43 56 86 55	<a href="mailto:imartinez@roger-pradier.com">imartinez@roger-pradier.com</a>
Regno Unito, Irlanda, Benelux	Lionel PERRET	+33 6 25 09 64 82	<a href="mailto:lionel.perret@brossier-saderne.com">lionel.perret@brossier-saderne.com</a>
Polonia	Marie-Christine LEBLANC	+33 6 15 30 15 66	<a href="mailto:marie-christine.leblanc@brossier-saderne.com">marie-christine.leblanc@brossier-saderne.com</a>

## Applicazioni

1. Roof-tops, terrasses extérieures
2. Couloirs, cages d'escaliers
3. Chambres, Appartements, Suites
4. Salles de bains, Sanitaires
5. Espaces Bien-Être, Spas, Salles de sport
6. Restaurants, Bars
7. Cuisines, entrepôts, locaux techniques
8. Bureaux, Salles de conférences
9. Réceptions, Lobbies
10. Boutiques intérieures
11. Parking intérieurs & extérieurs
12. Escaliers extérieurs
13. Eclairage extérieur parcs et jardins, piscines

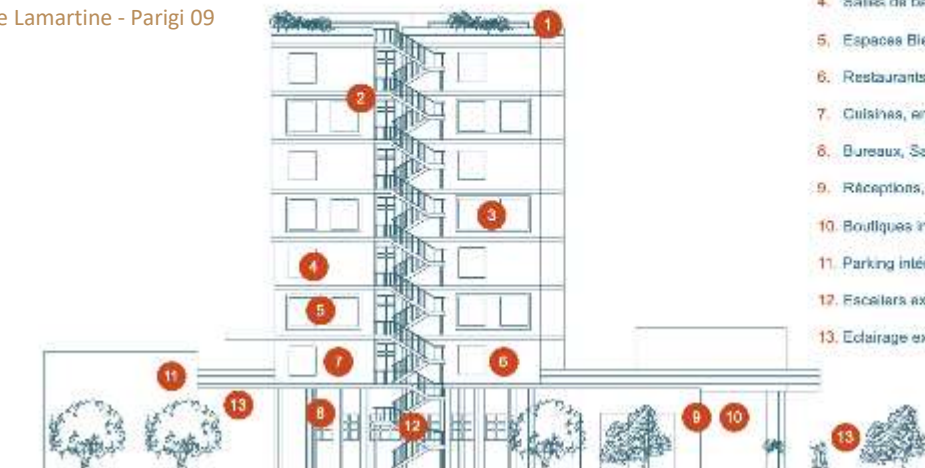

[www.hoel.team](http://www.hoel.team)

ASTORE

# LEDS-C4

LEDS-C4 è un produttore spagnolo che offre sia prodotti a catalogo che su misura. Dispone di un ampio magazzino e lavora anche su piccole quantità, il tutto a prezzi competitivi.



-60

Sulle tariffe pubbliche LEDSC4

## CSR

Materiali riciclati	x
Programma Second-Life	✓
Eco-progettazione	✓

## Gamma di prodotti

Prodotti decorativi (lampade da parete, lampade da terra, lampade a sospensione...)	✓
Prodotti architettonici (faretti)	✓
Prodotti su misura	✓

Produzione: EUROPA – SPAGNA - ASIA

Approvvigionamento: ASIA - EUROPA

Servizio di ritiro  
No

## Certificazioni



## Punteggio EcoVadis

75/100



## Contatti

Carmen Reina  
Tel: +34 97 34 68 134  
carmenreina@leds-c4.com



[Sito web](#)

Showroom: Barcellona, Mosca, Johannesburg, Casablanca, Dubai, Kuwait, Il Cairo, Bangkok, Singapore, Messico, Caracas



 Gamma eco-midscale



# LEDS C4



# RADIAN

Radian è un'azienda francese che progetta, sviluppa e produce soluzioni di illuminazione per uffici. Tutta la nostra offerta è prodotta nella regione di Nantes, l'azienda è un partner locale, flessibile e reattivo. Radian è specializzata nell'ergonomia visiva per l'ambiente di lavoro e offre lampade da terra e prodotti per soffitti (sospensioni, apparecchi da incasso, plafoniere). Siamo certificati ISO 9001 e "origine francese garantita". Abbiamo uno showroom a Parigi.

- 40% di sconto sui prezzi al pubblico  
Costi logistici: circa il 5% (da definire in base al preventivo)  
Spedizione gratuita nella Francia metropolitana: 500 €

## CSR

Traiettorie 2030, riduzione delle emissioni di carbonio ✓  
Prodotti altamente riciclabili (alluminio) ✓  
Acquisti responsabili ✓  
Radici locali ✓

## Servizi

Su misura e su misura parziale ✓  
Tutti i colori RAL ✓

## Gamma di prodotti

Illuminazione per spazi terziari ✓

## APPLICAZIONI

- Uffici, sale conferenze, spazi di coworking,
- Spazi abitativi,
- Circolazioni, corridoi,
- Aree benessere, centri benessere, palestre,
- Ristoranti, bar,
- Cucine
- Reception, hall,
- Negozi...

Produzione: Francia

Approvvigionamento: Locale (40% a meno di 200 km dalla fabbrica), Nazionale, Europeo.

Servizio di permuta mobili

Si sui lampioni

## Contatto:

 Ludovic Voltz  
Amministratore delegato  
+33 6 99 54 31 08  
[l.voltz@radian.fr](mailto:l.voltz@radian.fr)

Showroom  
5 ter rue d'Arsonval  
75015 Parigi

## Certificazioni \*



## Punteggio EcoVadis

69/100

Medaglia d'argento  
giugno 2024



[Sito web](#)



Applique



Da incasso



Lampade da lavoro



Sospensioni



Plafoniere



## EcoVadis SILVER giugno 2024

Le valutazioni EcoVadis offrono una visione trasparente e imparziale del nostro modo di lavorare.

## Garanzia di riparabilità di 10 anni

Radian è in grado di offrirvi la riparabilità dei suoi apparecchi di illuminazione per un periodo di 10 anni.

## Garanzia tecnica di 5 anni

I componenti e le parti sono coperti da una garanzia di 5 anni se installati e utilizzati come previsto.



# ROGER PRADIER

Roger Pradier®, fondata oltre un secolo fa, è rinomata per la sua **illuminazione da esterno senza tempo**, prodotta vicino a Châteauroux. Con una garanzia di 25 anni contro la corrosione dell'alluminio, le sue luci sono progettate per resistere a tutte le condizioni atmosferiche. L'azienda offre una ricca gamma di stili e soluzioni personalizzabili, ideali per i professionisti del paesaggio. Roger Pradier® si impegna ad aiutare gli hotel e i partner di Accor a creare spazi esterni eleganti e sostenibili.

- 40% sui prezzi al pubblico

Costi logistici: circa il 5% (da precisare in base al preventivo)

Consegna gratuita: 500 € IVA esclusa nella Francia continentale

## CSR

- **Traiettorie 2030**, riduzione delle emissioni di carbonio
- Sviluppo di una metodologia di **eco-design**
- **Materiali riciclati**
- Attuazione di un approccio di **acquisto responsabile**
- **Radici locali**, produzione 100% francese

**Produzione** Saint-Maur, Francia

**Approvvigionamento** Francia ed Europa  
(L'87% dei nostri fornitori è francese, con il 22% situato a meno di 80 km dal nostro sito di produzione)

## SERVIZI

- **Gamma di prodotti** Illuminazione decorativa per esterni  
**Opzioni:** su misura e semi-su misura
- **Finiture:** 25 colori e 5 materiali
- **Garanzie**



## Certificazioni

ISO 9001, CE, UL, EAC

**Punteggio EcoVadis 2023:** Bronzo 58/100

## Marchio "Living Heritage Company"

Aziende francesi con eccellenti competenze artigianali e industriali



## APPLICAZIONI

- Aree esterne: facciate, parchi, giardini, accessi agli edifici
- Terrazze, balconi, tetti
- Area piscina, solarium
- Ristoranti, bar
- Aree comuni esterne: scale, corridoi, passaggi
- Parcheggi esterni



*Hôtel du Palais,  
Biarritz  
Lampada da terra Avenue  
4*



*Hotel La Roya,  
Saint-Florent  
Dissuasore Tetra*



*Hôtel La Fantaisie,  
Parigi  
Lampada da parete Louis-  
Philippe 1*



*Hôtel Le Berria,  
Hasperren  
Lampada da parete  
Lampioik 1*



[www.roger-pradier.com](http://www.roger-pradier.com)



## Contatti commerciali

Francia, Spagna, Portogallo

Germania, Austria, Svizzera

Regno Unito, Irlanda, Benelux  
Polonia

Stéphane Aubry

Imanol MARTINEZ

Lionel PERRET

Marie-Christine LEBLANC

+33 6 13 01 79 11

+33 6 43 56 86 55

+33 6 25 09 64 82

+33 6 15 30 15 66

[stephane.aubry@brossier-sademe.com](mailto:stephane.aubry@brossier-sademe.com)

[imartinez@roger-pradier.com](mailto:imartinez@roger-pradier.com)

[lionel.perret@brossier-sademe.com](mailto:lionel.perret@brossier-sademe.com)

[marie-christine.leblanc@brossier-sademe.com](mailto:marie-christine.leblanc@brossier-sademe.com)

**Showroom** su appuntamento in 12 rue Lamartine – Parigi 09



# SÉCURLITE

Dal 1986, SÉCURLITE produce e sviluppa soluzioni di illuminazione durevoli e altamente resistenti per architetti e studi di progettazione, nonché per i proprietari di immobili e i loro edifici. Per Sécurlite, l'illuminazione deve combinare comfort, prestazioni e durata. Le nostre gamme sono state sviluppate per fornire una risposta funzionale, affidabile e sicura a tutte le esigenze di illuminazione degli edifici pubblici molto frequentati. Eco-progettati, i prodotti delle nostre gamme sono stati concepiti per ottimizzare il consumo energetico degli edifici che equipaggiano e per ridurre drasticamente i costi di manutenzione. Sécurlite offre una gamma completa di oblò, faretti, apparecchi lineari e da incasso per interni ed esterni, oltre a soluzioni tecniche su misura.

-40% sulla gamma di alloggi

-30% sulla gamma tecnica

**Costo logistico:** circa il 5% (da precisare in base al preventivo)

**Spedizione gratuita:** 500 € IVA esclusa nella Francia metropolitana

## CSR

### Etica e sociale

Produzione inclusiva integrata  
ESAT, sponsor Habitat & Humanisme

### Ambiente

eco-design, riciclabilità,  
riparabilità

**Made in France**

## SERVIZI

Gamma **Indoor/Outdoor**

Opzione rilevamento presenza

Soluzioni tecniche

**Su misura**

**Retrofit** per

prodotto di seconda vita

## APPLICAZIONI

Circolazione

Aree comuni Locali di servizio

Servizi igienici

Balconi

Esterno

Parcheggio

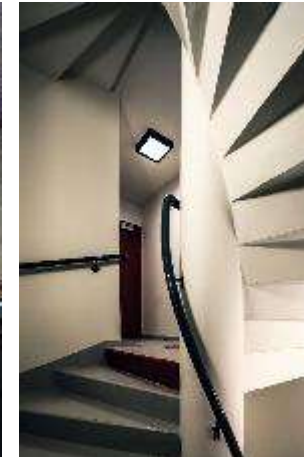

[www.securlite.com](http://www.securlite.com)

Showroom presso la sede centrale a La Ferté-Bernard e su appuntamento al 12 Rue Lamartine – Parigi 9

**Produzione:** Francia

**Approvvigionamento** Francia (il 99% dei nostri fornitori è francese)

## CERTIFICAZIONI

Iso 9001, **Origine France Garantie**,  
PEP ecopassport RGE studio di illuminazione interna

**Punteggio EcoVadis**

O 71/100



## Contatti commerciali:

Francia / Spagna / Portogallo: Stéphane Aubry +33 6 13 01 79 11 [stephane.aubry@brossier-saderne.com](mailto:stephane.aubry@brossier-saderne.com)

Germania / Austria / Svizzera: Imanol MARTINEZ +33 6 43 56 86 55 [imartinez@roger-pradier.com](mailto:imartinez@roger-pradier.com)

Benelux / Regno Unito / Irlanda: Lionel PERRET +33 6 25 09 64 82 [lionel.perret@brossier-saderne.com](mailto:lionel.perret@brossier-saderne.com)

Polonia: Marie-Christine LEBLANC +33 6 15 30 15 66 [marie-christine.leblanc@brossier-saderne.com](mailto:marie-christine.leblanc@brossier-saderne.com)



# SIGNIFY

Signify è leader mondiale nel settore dell'illuminazione. Forniamo prodotti, sistemi e servizi di alta qualità ed efficienza energetica. Le nostre soluzioni di illuminazione connesse ridefiniscono le potenzialità della luce e il modo in cui le persone la utilizzano: le nostre innovazioni contribuiscono a creare un mondo più sicuro, intelligente e sostenibile.

## Le soluzioni MyCreation sono apparecchi di illuminazione stampati in 3D realizzati con materiali riciclati e circolari

Punteggio EcoVadis  
84/100



Eco - Midscale - Upscale

Contributing to the circular economy	Solving co2 emissions	Disposing of waste
<p>The aim is to produce all printed parts with at least 65% recycled or bio-circular plastics.</p>	<p>Up to 76% fewer emissions for materials supply and manufacturing</p>	<p>No stock, no unsold stock thanks to print-on-demand</p>
<p>up to 40% fewer components</p>	<p>Up to 28% fewer carbon emissions from transport</p>	<p>Using waste to create products</p>
<p>Easy to dismantle</p>		<p>towards zero waste production</p>



<https://www.signify.com/global>  
Soluzioni **myCreation**

Contatto:

**Laurent GUILLOT**

Laurent.guillot@signify.com  
Cellulare: +33 7 85 61 27 47



©signify  
myCreation

Ufficio: Signify, 33 rue de Verdun, CS60019 – 92156 Suresnes



ASTORE

# TARGETTI-MLE

Targetti è un produttore italiano di design classico e contemporaneo. È in grado di realizzare prodotti su misura su richiesta quando le quantità ordinate sono sufficientemente elevate.



**-40%**

sui prezzi pubblici Targetti

## Gamma di prodotti

Prodotti decorativi e architettonici  
(lampade da parete, lampade da terra,  
lampade a sospensione, specchi...)



Prodotti su misura



[Sito web Targetti](#)

[Sito web MLE](#)

**Punteggio  
EcoVadis**  
51/100



## Contatto:

Nathalie Maia  
06 68 00 55 06  
[nathalie.maia@targetti.com](mailto:nathalie.maia@targetti.com)



Gamma Eco-Midscale

Showroom: Parigi, Singapore, Copenaghen, Stoccolma, Düsseldorf, Fort Lauderdale, Tokyo, Oslo, Leewarden, Kriens (Svizzera), Helsinki.

MLE  
italiani

**3F Filippi**

**TARGETTI**  
ASTORE



## SPA & FITNESS EQUIPMENTS



# CODE

C.O.D.E. ChillOut Design Evolution, con sede in Francia, è specializzata nella progettazione e produzione di lettini da massaggio di alta gamma e arredi su misura dedicati ad ambienti professionali e privati dedicati al benessere, al relax e alla bellezza. Il concept C.O.D.E. offre prodotti unici in termini di design personalizzabile, comfort superiore e funzionalità dalle prestazioni eccellenti.



Midscale - Premium - Luxury - Lifestyle

**-10 fino al -15%**  **-20-30%**  
sui letti sulle opzioni

**5 anni** di garanzia sui motori

## Presenza nei concept ACCOR

*Orient Express La Minerva, Roma (Italia)*  
*MGallery Domaine de la Reine Margot, Issy-les-Moulineaux (Francia)*  
*Mama Shelter Dubai (Emirati Arabi Uniti)*  
*Mondrian Les Carmes, Bordeaux (Francia)*

### RSE

Materiali riciclati ✓  
Programma di seconda vita ✓  
Eco-progettazione ✓

### Servizi

Su misura ✗  
Personalizzazione del prodotto ✓

**Produzione:** Italia

 <https://www.code-spa.design/en/>

### Contatto:

Angelica MARAN  
[am@code-spa.design](mailto:am@code-spa.design)  
+(39) 3480466508



**CODE**  
CHILL OUT DESIGN EVOLUTION  
LUXURY SPA TECHNOLOGY



**ASTORE**

# Gharieni

30 anni di innovazione e ingegneria tedesca sono i pilastri del marchio globale premium del Gruppo Gharieni, noto per le sue tecnologie di benessere verificate per la mente e il corpo e per le attrezzature mediche, termali e per il benessere di altissima qualità.

**-20-30%** sui prezzi al pubblico

## Garanzia:



- **10 anni su** parti metalliche e telai
- **5 anni** sui motori
- **3 anni** sulle altre parti

## Presenza nei concept ACCOR

Faimont Montreux Palace (Svizzera)  
Sofitel Frankfurt Opera (Germania)  
Sofitel Dubai The Obelisk (Emirati Arabi Uniti)  
Hotel Molitor – MGallery Collection, Parigi (Francia)



Premium – Lusso - Stile di vita

## RSE

- Materiali riciclati ✓
- Programma di seconda vita ✓
- Eco-progettazione ✓

## Servizi

- Su misura ✗
- Personalizzazione del prodotto ✓

**Produzione:** Germania

**Certificazioni:**  
ISO 13485

 <https://www.gharieni.com/>

**Punteggio  
EcoVadis**



## Contatto:

Aurore HADDOU  
[a.haddou@gharieni.com](mailto:a.haddou@gharieni.com)  
+33 6 42 14 79 95



**GHARIENI**

ASTORE



# Lemi

Erano i primi anni '90 e nuovi concetti di benessere venivano combinati con uno spirito di creatività, iniziativa e passione per il design, trasformando così il sogno in un'impresa di vasta portata. L'azienda è rinomata per il suo design eccezionale, la ricerca, la tecnologia, la qualità, la funzionalità e le finiture meticolose.



**-30%** sui prezzi al pubblico

**Fino a 10 anni** di garanzia  
e assistenza **a vita**

## RSE

Materiali riciclati ✓

Programma di  
seconda vita ✓

Eco-progettazione ✓

## Servizi

Su misura ✗

Personalizzazione del  
prodotto ✓

## Presenza nei concept ACCOR

Faimont Windsor Park, Englefield Green (Regno Unito)  
SO/ Sotogrande (Spagna)



Premium – Lusso - Stile di vita



**Produzione:** Italia

Certificazioni



 <https://www.lemispa.com/en/>

## Contatto:

Elena Bazzocchi  
[elena.bazzocchi@lemigroup.it](mailto:elena.bazzocchi@lemigroup.it)  
+39 335 7742393



**Lemi**  
ITALIAN WELLNESS EQUIPMENT™

ASTORE



# Life Fitness

"Life Fitness comprende le esigenze sia degli hotel indipendenti che delle catene internazionali.  
Aiuta a definire gli standard del marchio delle strutture fitness, a differenziarti dalla concorrenza e ad aumentare la soddisfazione dei clienti".



**Circa -50%** sui prezzi pubblici (PreziEXW)  
**2 anni di garanzia** su tutti i prodotti  
**Garanzia di 10 anni** sul telaio per tutti i prodotti di resistenza fabbricati

## Raccomandazione per categoria di hotel:



Activate cardio, Axiom Resistance & Racks



Integrity cardio, Insignia Resistance & Racks



Elevation – Discover cardio, Synergy Resistance & Hammer Strength

**Produzione:** Europa, Asia



## Contatto:

Richard Burden  
[Richard.Burden@lifefitness.com](mailto:Richard.Burden@lifefitness.com)

## Servizi

Esperienza virtuale, cloud, coach digitale, schermo HD...

Specialista nella progettazione dell'installazione

**Punteggio EcoVadis**  
39/100



<https://www.lifefitnessemea.com/en-eu>



Gamma Economica – Media – Premium



 **LIFEFITNESS**  
FAMILY OF BRANDS

**ASTORE**



# Matrix

*"Matrix comprende che il fitness fa parte di un concetto sempre più olistico di benessere che influenza ogni tipo di scelta di vita, compresa quella dell'alloggio durante i viaggi.  
Il fitness è diventato un'aspettativa; Matrix può aiutarti a trasformarlo in un'esperienza!"*

 Gamma Eco - Mid - Premium - Luxury Lifestyle

  
**Circa -40%**  
Sui prezzi al pubblico ( Prezzi FOB )  
**3 anni**  
Garanzia su ricambi e manodopera

## Raccomandazione per fascia di hotel:



Serie cardio Lifestyle con serie Go strength o serie Versa strength



Serie cardio endurance con serie forza Versa plus



Serie cardio Performance con serie Ultra strength e console di allenamento intelligenti

## Servizi

Su misura

X

Personalizzazione del prodotto

X

**Produzione:** Europa, Asia

**Punteggio EcoVadis**

39/100

## Contatto:

Gary YOUNG  
[gary.young@jhtgroup.uk](mailto:gary.young@jhtgroup.uk)  
+44 (0) 7974 115 897



<https://www.matrixfitness.com/en>



**MATRIX**  
Strong • Smart • Beautiful



**ASTORE**

# PBI - Probeautic Institut

PBI - Probeautic Institut è uno specialista riconosciuto nel settore dei prodotti di bellezza professionali sin dalla sua fondazione nel 1997.

In qualità di produttore e grossista specializzato in attrezzature per professionisti della bellezza, con oltre 6.000 referenze, offriamo una vasta gamma di prodotti e marchi professionali in vendita.



**-10%** sui prezzi di catalogo  
Condizioni speciali per progetti  
di costruzione o  
ristrutturazione.

Garanzia **da 1 a 2 anni**

## Presenza nei concept ACCOR

MGallery Les Cures Marines, Trouville (Francia)  
MGallery Cabot, Bordeaux (Francia)  
Novotel Avignon Centre (Francia)



Midscale - Premium – Lusso - Lifestyle

### RSE

Materiali riciclati ✓  
Programma di  
seconda vita ✓  
Eco-progettazione ✓

### Servizi

Su misura ✗  
Personalizzazione del  
prodotto ✗



ATTREZZATURE SPA



ATTREZZATURA PER  
MANICURE E PEDICURE



AMBIENTE E ARREDAMENTO  
SPA



BOUTIQUE SPA



WELL TECH



MASSAGGI E CURA DELLA  
PELLE



BIANCHERIA MONOUSO  
E ABBIGLIAMENTO



ABBIGLIAMENTO SPA,  
BIANCHERIA, COPERTE  
E DIVISE



IGIENE E PULIZIA



DEPILAZIONE

### Ambito di distribuzione:

Francia e Dom-Tom,  
Monaco, Andorra, Svizzera,  
Europa, Medio Oriente, Nord  
Africa

### Certificazioni:

- Membro SPA-A
- Valutato da Ethifinance
- Sponsor Pure Océan
- Membro Citeo
- Membro ÉcoSystem

### Contatto:

Mohamed ARAII  
[mohamed.araii@pbifrance.com](mailto:mohamed.araii@pbifrance.com)  
+33 (0) 634 240 722



<https://www.probeauticinstitut.com/>

**pbi**  
probeautic institut

ESTHÉTIQUE | SPA | WELLNESS

ASTORE



# Precor

Dotate la vostra palestra delle soluzioni per il fitness preferite e apprezzate da chi si allena, dai trainer e dai gestori di strutture in oltre 100 paesi.



**45%** Percentuale di sconto sul prezzo al dettaglio

**2 anni, 10 anni di** garanzia **sui telai**

## RSE

Materiali riciclati ✓

Programma di seconda vita ✗

Eco-progettazione ✗

## Servizi

Su misura ✗

Personalizzazione del prodotto ✗

**Produzione:** Europa, Asia

**Punteggio  
EcoVadis**

58/100



## Contatto:

Nikki Doolan  
[Nikki.doolan@precor.com](mailto:Nikki.doolan@precor.com)  
+44 (0) 744 308 30 62



<https://www.precor.com/>



Gamma Eco - Midscale - Premium



**PRECOR**

ASTORE



# Technogym

"L'offerta principale dell'azienda è l'Ecosistema Technogym, composto da attrezzature cardio, per l'allenamento della forza e funzionali intelligenti, insieme alla piattaforma di networking più avanzata e a una gamma completa di servizi".

Da -10% a -35

Sui prezzi al pubblico (prezzi EXW)  
Garanzia **di 2 anni** (ricambi) e **1 anno**  
(manodopera)

## Raccomandazione per fascia di hotel:



Cardio, Excite Live 500 700 900 /  
Forza, Selection 700



Cardio, Excite Live 5000 7000  
9000 / Forza, Selection 900



Cardio & Forza, Artis Line

**Produzione:** Europa, Italia, Asia

## Contatto:

Camilla Menegazzo -  
[cmenegazzo@technogym.com](mailto:cmenegazzo@technogym.com)

## Servizi

Servizi di interior design  
Technogym

Soluzione di benessere totale:  
attrezzature intelligenti  
connesse, soluzioni digitali,  
programmi e formazione,  
servizi finanziari...

## Certificazioni

142 brevetti internazionali e  
oltre 93 marchi registrati

## Punteggio EcoVadis

84/100



<https://www.technogym.com/>



Gamma Media gamma – Premium – Lusso  
Lifestyle



**TECHNOGYM**

ASTORE



**ASTORE**

YOUR PROCUREMENT PARTNER

**ASTORE**